

 ПИНСКДРЕВ

КАТАЛОГ

МЯГКАЯ МЕБЕЛЬ

I

часть

Содержание

Виено (том II)	84
Јатаиса (том II)	4
Кауа, Кауа 1 (том II)	168
А	
Адель (том II)	190
Азалия (том II)	134
Аленка 1 (том II)	163
Аляска-2 (том II)	192
Антарес (том II)	126
Арон (том II)	143
Астон (том II)	139
Атава (том II)	133
Б	
Багира (том I)	164
Бали (том I)	178
Банджо 1 (том II)	155
Барселона (том I)	84
Барселона 2 (том I)	82
Баттерфляй (том II)	42
Баунти (том II)	186
Бейрут (том I)	198
Белладжио (том I)	80
Бергамо (том II)	112
Болеро (том I)	188
Борнео (том II)	174
Боттичелли (том I)	20
Боттичелли, банкетка (том II)	172
Бродвей (том I)	204
Бриз 1 (том II)	160
Бриз 2 (том II)	162
Бул (том II)	116
Буларон (том II)	118
Бэк 1 (том II)	130
Бэк 2 (том II)	131
В	
Вагнер (том II)	50
Вагнер 2 (том II)	54
Вальтер (том II)	48
Веймар (том II)	74
Верона (том I)	102
Вестерн (том II)	18
Вилия 1 (том II)	156
Висби (том II)	146
Витория (том II)	151
Г	
Гранада-2 (том II)	194
Грация (том I)	12
Д	
Дакар 1 (том II)	100
Дамиан (том II)	142
Дана 1 (том II)	159
Данте (том II)	171

Данте плюс (том II)	171
Дарвин (том I)	168
Дели (том II)	147
Дельта (том I)	118
Джексон (том II)	136
Дженсен (том II)	124
Джюльетта (том II)	182
Доминго (том II)	70
Донатто (том I)	192
Драйв (том I)	184
Дрифт (том II)	72
Е	
Ева (том I)	52
Ж	
Европа (том I)	110
И	
Жанетта (том II)	184
Изабель 2, Изабель 2 Royal (том I)	114
Икар (том II)	149
Инфинити (том II)	34
Империял (том I)	40
Ирис 1 (том I)	42
Ирис 1, банкетка (том II)	172
Исландия (том I)	76
Й	
Йорк, Йорк Royal (том I)	138
К	
Йорк, банкетка (том II)	173
Калифорния (том I)	194
Канон 1 (том II)	114
Каприз, банкетка (том II)	173
Катах (том II)	148
Кинг (том I)	128
Консул 21 (том I)	126
Консул 23 (том I)	120
Корса (том II)	64
Кредо (том I)	18
Кредо, банкетка (том II)	172
Кубус (том II)	24
Кунео-2 (том II)	196
Л	
Лаваль (том II)	150
Лайт (том I)	190
Латина, Латина Royal (том I)	36
Лион (том I)	46
Лира (том II)	169
Лотос (том II)	135
Лорд (том II)	167
Луиджи (том I)	14
Люксор (том I)	146
М	
Магнат (том I)	136
Манчестер 1 (том I)	98

Содержание

Мадейра (том II)	104
Мадлен, Мадлен Royal (том I)	22
Мадлен, банкетка (том II)	172
Малибу (том II)	12
Матисс (том II)	28
Мариша (том II)	158
Марселла (том II)	180
Марсель (том II)	166
Мелисса (том II)	88
Микки, Микки 1 (том II)	200
Мираж, банкетка (том II)	173
Мирано (том I)	62
Миро (том II)	169
Молина (том II)	152
Н	
Нельсон (том I)	200
Наоми (том II)	68
Никки (том II)	145
Николетта 1 (том I)	8
Николетта 2 (том I)	10
Николь, Николь Royal (том I)	210
Николь (том II)	168
Нова (том II)	144
Нью-Йорк (том II)	6
О	
Оливер (том I)	182
Омега (том I)	160
Омега, банкетка (том II)	173
Осирис (том II)	58
Орегон (том II)	128
Оскар (том II)	169
Осорно (том II)	98
П	
Палац (том II)	168
Патриция (том I)	108
Патч (том II)	141
Персей (том II)	132
Пино, Пино-1 (том II)	165
Питсбург (том I)	156
Плаза (том I)	152
Поло (том II)	178
Порте (том II)	40
Р	
Рафаэль 1 (том I)	4
Рафаэль 2 (том I)	6
Редфорд (том I)	88
Редфорд, банкетка (том II)	173
Рейн 1 (том II)	62
Роберто (том I)	206
Ронни (том II)	138
С	
Рубин 1 (том II)	157
Селина (том II)	153

Сенатор Royal (том I)	142
Сенатор (том I)	144
Симон (том II)	164
Сицилия (том I)	214
Софья (том II)	108
Спринт (том II)	94
Стефани (том II)	176
Т	
Тенхе (том II)	86
У	
Тибет (том I)	174
Тим (том II)	140
Ф	
Уно (том I)	208
Фабио (том I)	130
Филадельфия (том II)	188
Фландрия (том I)	212
Франческа (том I)	16
Х	
Фреш (том II)	78
Ц	
Хиллари (том II)	46
Ч	
Хэппи (том II)	122
Цезарь (том I)	26
Цезарь (том I)	132
Ш	
Чара (том II)	170
Э	
Чарли (том II)	80
Чарли 1 (том II)	82
Честерфилд (том I)	58
Шопен (том II)	56
Элла (том II)	169
Эллада (том II)	198
Эльф (том II)	137
Энди (том II)	120
Эстель, Эстель Royal (том I)	32
Я	
Яна (том II)	154
Схемы	216
Крашение декоративных элементов из массива древесины	227
Модули декоративных подушек	229
Шнурь	229
Кисти, бахрома	230
Условные обозначения модулей	231
Условные обозначения	232

Рафаэль 1





Николетта 1



Николетта 1



30211(0)+31293, 25 гр. слоновая кость с золочением 32+12+12

Николетта 2



Николетта 2



Грация



Грация



Луиджи



Луиджи



606+30163+854, 24 гр. слононая кость с патиной 32+12

Франческа



Франческа



31559+31569(0)+31600, 25 гр. слоновая кость с патиной 32



Боттичелли



Мадлен, Мадлен Royal



Мадлен, Мадлен Royal



603+31621+31620(0)+31600, 24 гр. слоновая кость 3М+12+18

Мадлен, Мадлен Royal



Мадлен, Мадлен Royal





Цезарь



Цезарь

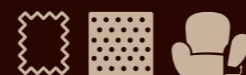

594+594(0), 20 гр. орех светлый 3М+22

Цезарь



Цезарь

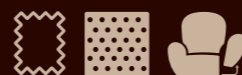

30015+30016, 24 гр. орех светлый 3ML.90.1R

Эстель, Эстель Royal



Эстель, Эстель Royal

32

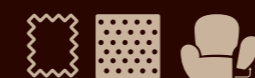

918+, 21 гр. орех светлый Эстель Royal 3М+12

33

Эстель, Эстель Royal



Эстель, Эстель Royal



206+30113, 22 гр. орех светлый 3ML.90.1R

Латина, Латина Royal



Латина, Латина Royal



Латина, Латина Royal



Империял



Ирис 1



Ирис 1

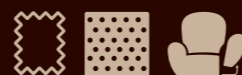

4М 30036+30036(0)+30035(0), 22 гр. 12 + 18 30035+30036(0), 22 гр. слоновая кость 4М+18+12

Ирис 1



Ирис 1

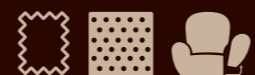

30254+30176+30162, 19 гр. 30176+30254, 20 гр. орех светлый 3М+18+0L

Лион



Лион

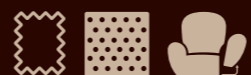

31603+820+31557, 25 гр. орех светлый 3М+12



Лион

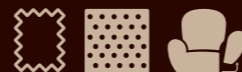

Ева



Ева



580, 20 гр. слоновая кость 3М+12



Ева



Ева

56

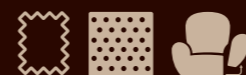

57

30236, 26 гр. венге 3ML.90.1R

Честерфилд



Честерфилд



3239, 150 гр. орех светлый 32+22

Честерфилд



Честерфилд



Мирано



Мирано



2310, 140 гр. 3М+12

Мирано



Мирано



Мирано



Мирано



2340, 150 гр. 3MR.90.1L

Мирано



Мирано



Мирано



Исландия



Исландия



Белладжио



Белладжио

80



81

2345, 150 гр. 3ML.90.1R

Барселона 2



Барселона



Барселона



500, 22 гр. 3М+12

Барселона



Барселона



3341, 120 гр., 3ML.90.1R

Редфорд



Редфорд



2328, 140 гр. 3M+12+18

Редфорд



Редфорд

90



91

3051, 140 гр. 8ML.30M.90.1R

Редфорд



Редфорд

92



93

2069, 140 гр. 3MR.90.1L

Редфорд



Редфорд



211, 19 гр. 3ML.1R



Манчестер 1



Манчестер 1

3343, 120 гр. 3M+1R



Манчестер 1



Манчестер 1



2023, 140 гр. 3ML.90.1R

Верона



Верона



498,22 гр. 3PW+1R

Верона



Верона

104



105

3343, 120 гр. 3ML.90.1R

Верона



Верона



209, 19 гр. 3PW+1R

Патриция



Патриция

108



2310, 140 гр. античная бронза 3М+12

109

Европа



Европа



2001, 120 гр. орех 2-цветный 3М+12

Европа



Европа

112



113

2008, 120 гр. орех 2-цветный 3ML.90.1R

Изабель 2, Изабель 2 Royal



Изабель 2, Изабель 2 Royal



Изабель 2, Изабель 2 Royal



Изабель 2, Изабель 2 Royal



Дельта



Дельта

118



119

2066, 120 гр. орех 2-цветный 3М+12



Консул 23



Консул 23



1068+4069(0, 115 гр. АБ 3MR.90.1L

Консул 23



Консул 23



2001, 120 гр. АБ 3ML.90.2R

Консул 21



Консул 21

126



127

2005, 120 гр. В-4 3М+12+12





Цезарь



Цезарь



3М+12

Цезарь



Цезарь



3MR902L

Магнат



Магнат



250, 20 гр. В-4 3ML.90.1R

Йорк, Йорк Royal



Йорк, Йорк Royal



Йорк, Йорк Royal



Сенатор Royal



Сенатор



Сенатор



1065+4065(0), 115 гр. 3ML.90.1R

Люксор



Люксор

146



2065+881, 120 гр. 3М+12

147

Люксор



Люксор

148



149

207+208, 19 гр. 3ML.90.1R

Люксор





Плаза



Плаза



2065, 120 гр. 3ML.90.1R



Питсбург



Питсбург

158



159

228+439, 18 гр. 3М

Омега



Омега



Омега

162



163

1065+4065(0), 115 гр. 3ML.90.1R

Багира



Багира



Багира



615+30242, 24 гр. венге 2ML.6MR



Дарвин



Дарвин



30165, 20 гр. 3ML.5R

Дарвин



Дарвин



625, 24 гр. 3ML.8R



Тибет



Тибет



30242, 26 гр. 2ML.90.150A.18AR

Бали



Бали

178



227+30161+30170, 18 гр. черешня 3ML.4R

179



Оливер



Оливер

182



183

216, 19 гр. 2ML.8MR

Драйв



Драйв



224, 18 гр. 2ML.8MR

Драйв



Драйв



207, 19 гр. 3М

Болеро



Лайт



Лайт



213, 19 гр., 2ML.8MR

Донато



Калифорния



Калифорния



Бейрут



Бейрут



559, 21 гр. 2ML.6R

Нельсон



Нельсон



Бродвей



Роберто



Роберто

206



207

968+933, 18 гр. 2ML.8MR



Николь, Николь Royal



Фландрия



Сицилия



Сицилия

214



215

965, 18 гр. слоновая кость 3М

Багира



Механизм трансформации: «Пума»
 Наполнитель сидения и боковин: эластичный ППУ
 Наполнитель подушек спинки: Софт+
 Особенности изделия: тонкие и стильные боковины с плавным изгибом.
 Опоры: массив древесины.
 Наличие емкости для постельных принадлежностей в секции трансформируемой 8MR/L
 Подушки спинки – съемные.
 Комбинируется в 2-х тканях.

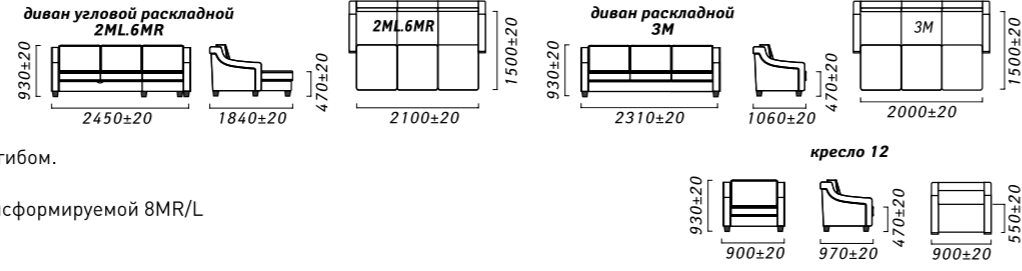

Бали



Наполнитель сидения: высокоэластичный ППУ.
 Наполнитель подушек спинки: высокоэластичный ППУ.
 Механизм трансформации: Living Bed с матрасом из эластичного ППУ высотой 12 см.

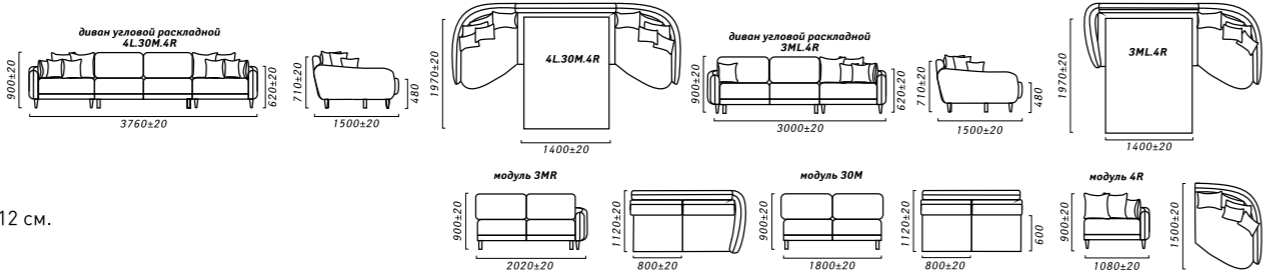

Барселона



Наполнитель сидения: высокоэластичный ППУ.
 Наполнитель спинки: силиконовые шарики.
 Механизм трансформации: Седафлекс 12M

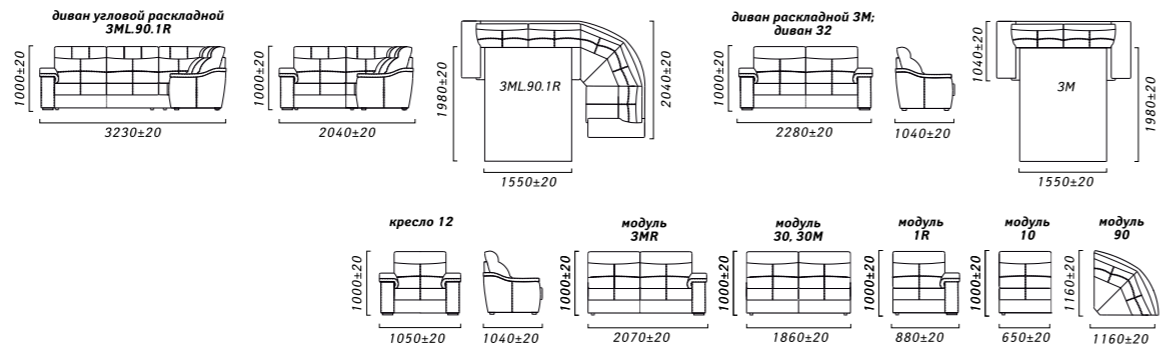

Барселона 2



Наполнитель сидения и боковин: эластичный ППУ.
 Наполнитель спинки: силиконовые шарики.
 Механизм трансформации: Вперед выкатной.

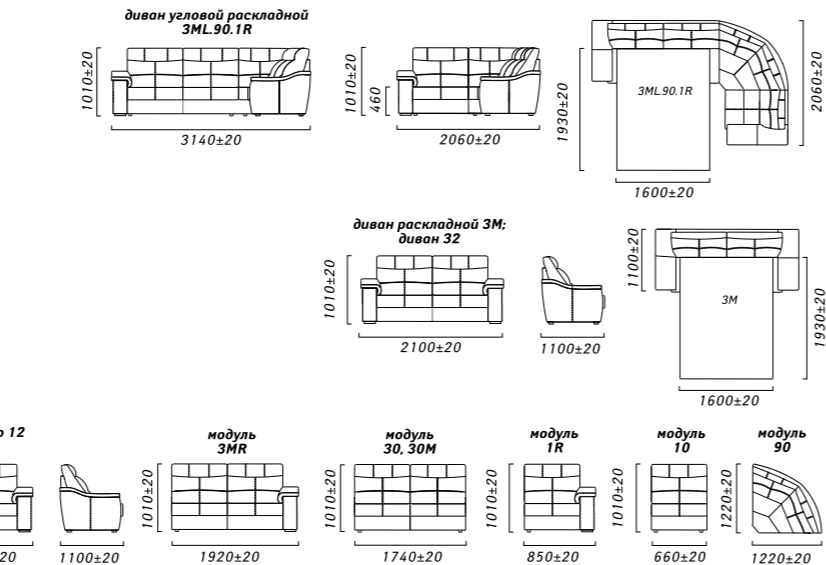

Бейрут



Механизм трансформации: «Тик-Так»
 Наполнитель сидения и спинки: пружина «змеяка», эластичный ППУ.
 Наполнитель подушек спинки: «Софт».
 Боковины: съемные. Опоры металлические. Высота опор 100 мм.
 Угол правый, левый.
 Наличие втяжек на сидении, приспинных подушках и боковинах.
 Наличие емкости для постельных принадлежностей (под сиденьем).
 Подушки спинки съемные.
 Наличие дистанционной планки.
 Комбинируется в 1 ткани.

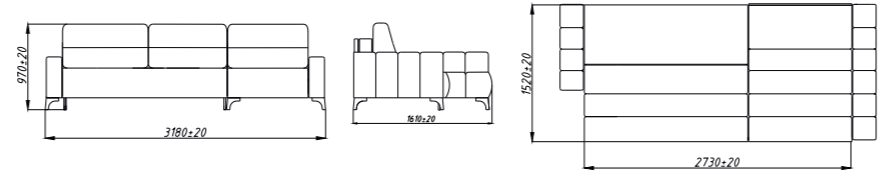

Болеро



Механизм трансформации «Дельфин».
 Наполнитель сидения и спинки: высокоэластичный ППУ. Наполнитель боковин: ППУ
 Материал опор: металл (черный порошковый лак). Высота опор: 120мм
 Особенности изделия: наличие в изделии механизма шагания спинки «хип-хоп» 2ML, 8MR,
 наличие емкости для постельных принадлежностей в модуле 8MR, съемные боковины, универсальный угол.

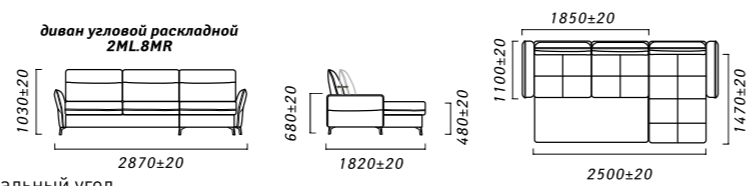

Белладжио



Каркас – выполнен с использованием брусовых заготовок из цельной древесины лиственных (бук, береза) и хвойных пород (сосна), а также деталей из древесных плит.

Наполнитель:
 Сидение – высокоэластичный ППУ;
 Боковина – ППУ эластичный;
 Спинка, подголовник – силиконовые шарики.

Механизм трансформации
 Механизм «Седафлекс 12М-160»

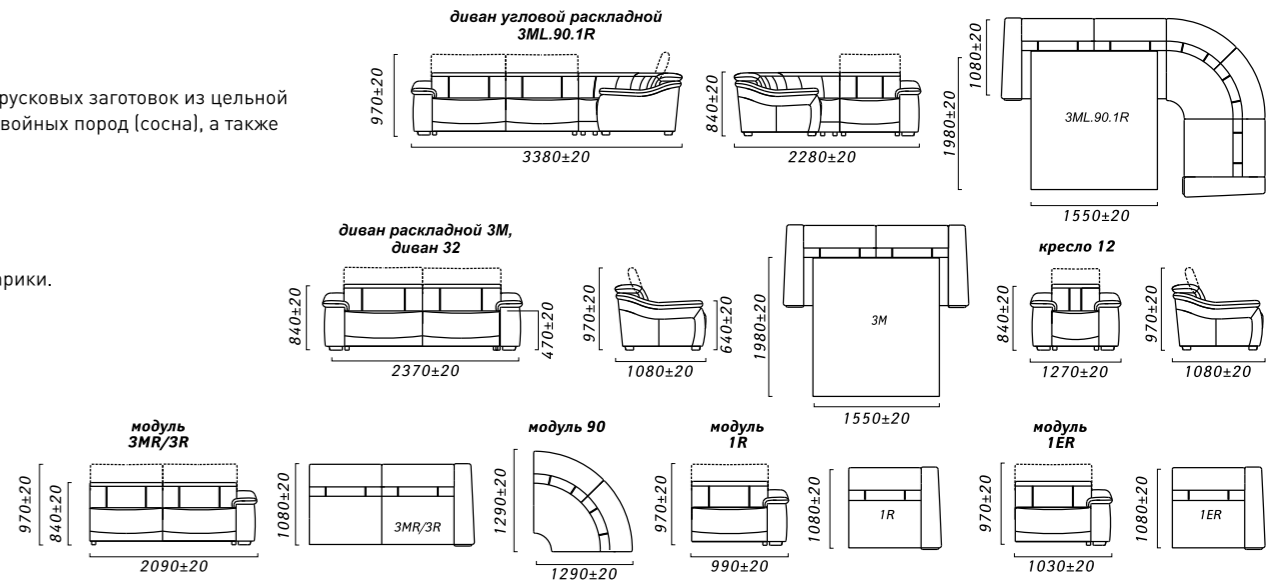

Боттичелли



Механизм трансформации: «IFAGRID»
 Опоры: массив древесины
 Наполнитель сидения и спинки: эластичный ППУ
 Наполнитель декоративных подушек: "Люкс"
 Боковины съёмные (на болтах)
 Наличие пиковки на спинке дивана и нижней панели
 Наличие декоративных швов на спинке, нижней панели и на боковинах дивана.

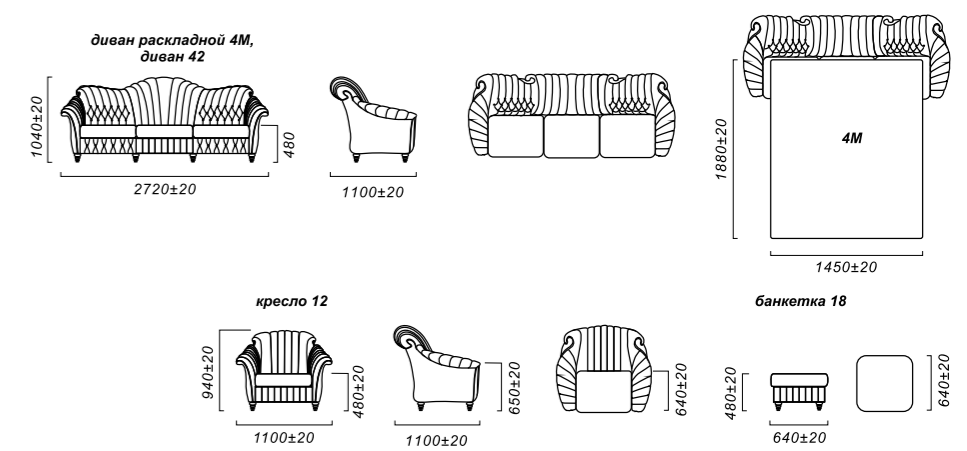

Бродвей



Наполнитель сидения и спинки: пружинный блок «Волпе»
 Наполнитель приспинных подушек: эластичный ППУ
 Наполнитель декоративных подушек: СОФТ+
 Высота опор: 160 мм
 Механизм трансформации: Тик-Так

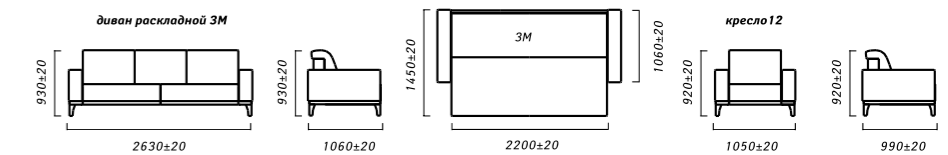

Верона



Наполнитель сидения: высокоэластичный ППУ
 Наполнитель спинки и подлокотников: силиконовые шарики
 Наличие системы RELAX в диване и кресле

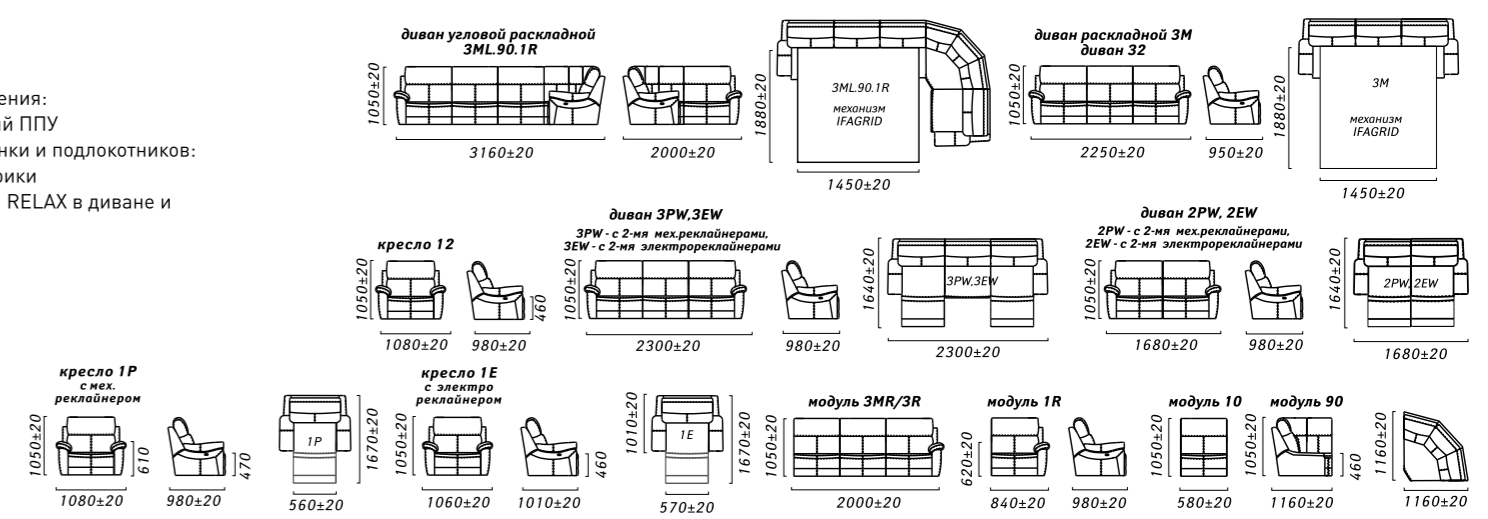

Грация

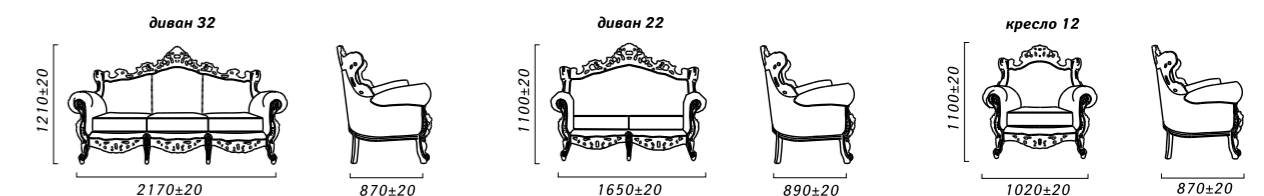

Дарвин



Механизм трансформации: «IFAGRID»
 Наполнитель сидения: высокоэластичный ППУ
 Наполнитель боковин: эластичный ППУ
 Наполнитель подушек спинки: Софт + Наполнитель декоративных подушек: силиконовые шарики
 Подушки спинки съемные

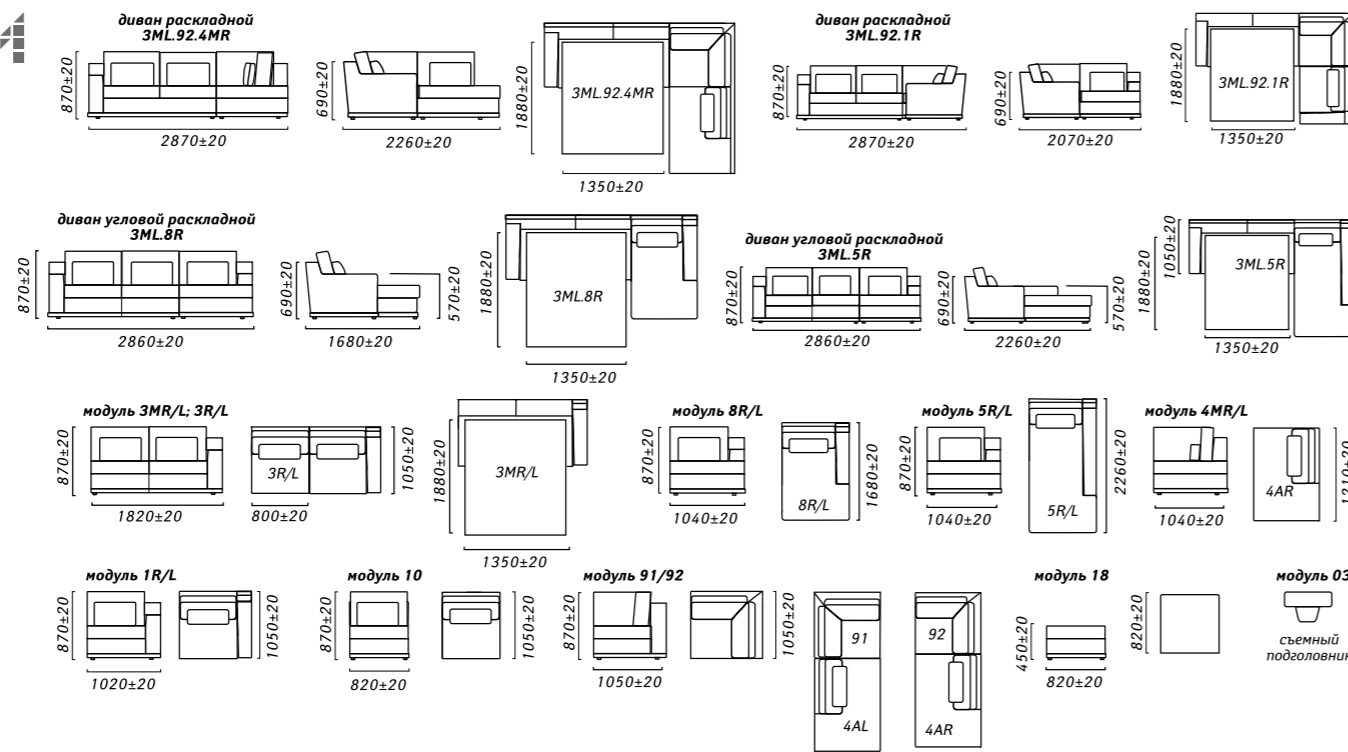

Дельта



Наполнитель сидения: пружинный блок «Bonnell»
 Наполнитель спинки: эластичный ППУ
 Механизм трансформации: Французская раскладушка

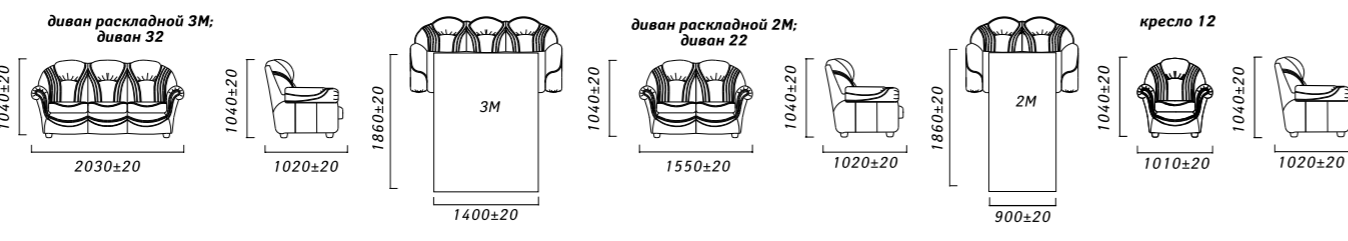

Драйв



Механизм трансформации: «Тик-так».
 Наполнитель сидения и спинки: пружинный блок «Боннель».
 Наполнитель боковин: эластичный ППУ.
 Наполнитель подушек спинки: эластичный ППУ.
 Опоры: металлические.
 Боковины съемные (на болтах).
 Наличие короба для постельных принадлежностей в модулях 3M, 2MR/L и 8MR/L.

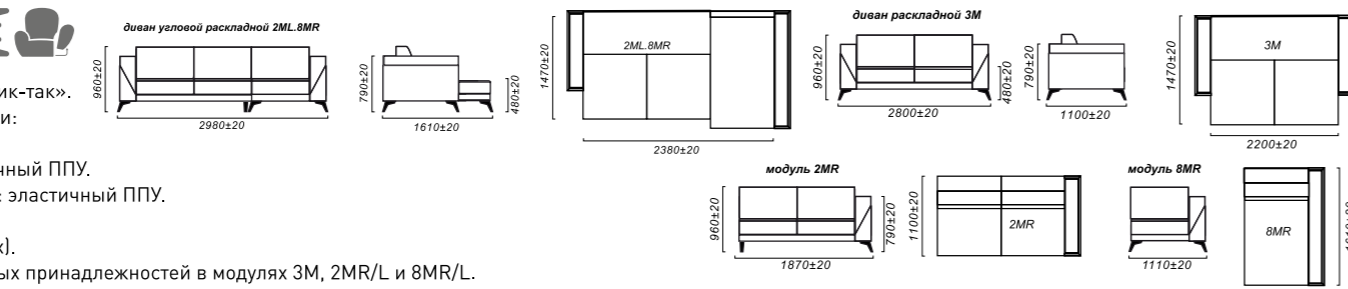

Донат



Наполнители: Эластичный ППУ
 Механизм: Тик-так
 Опоры: полимерные(черный хром).
 Наличие емкости для постельных принадлежностей в модуле 2ML

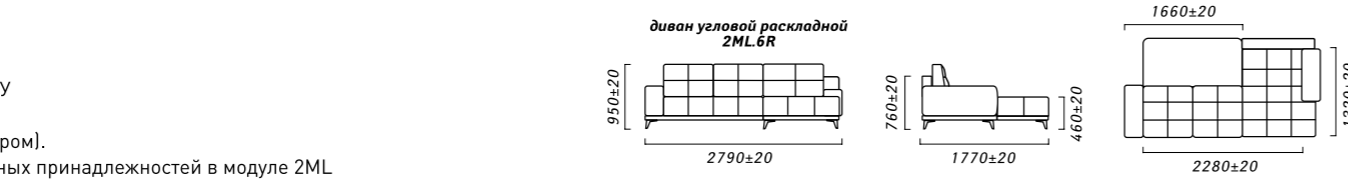

Ева



Наполнитель сидения: высокоэластичный ППУ
 Наполнитель спинки: высокоэластичный ППУ
 Высота опор и декоративного пояса: 100мм + 50мм = 150мм
 Механизм трансформации: IFAGRID

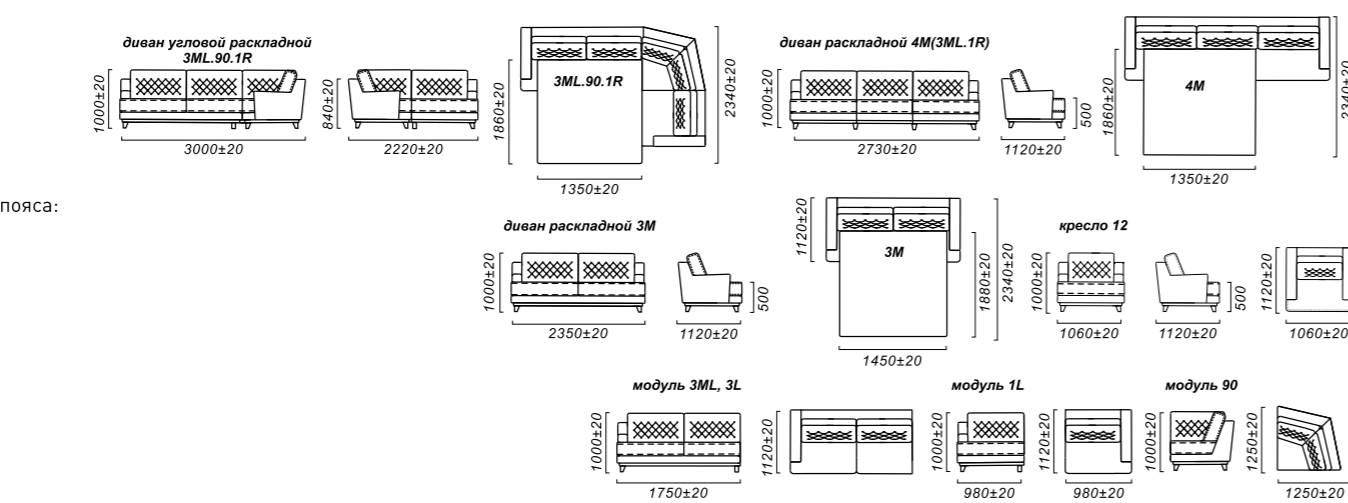

Европа



Наполнитель сидения: пружинный блок «Bonnel»
 Наполнитель спинки: эластичный ППУ
 Механизм трансформации: IFAGRID

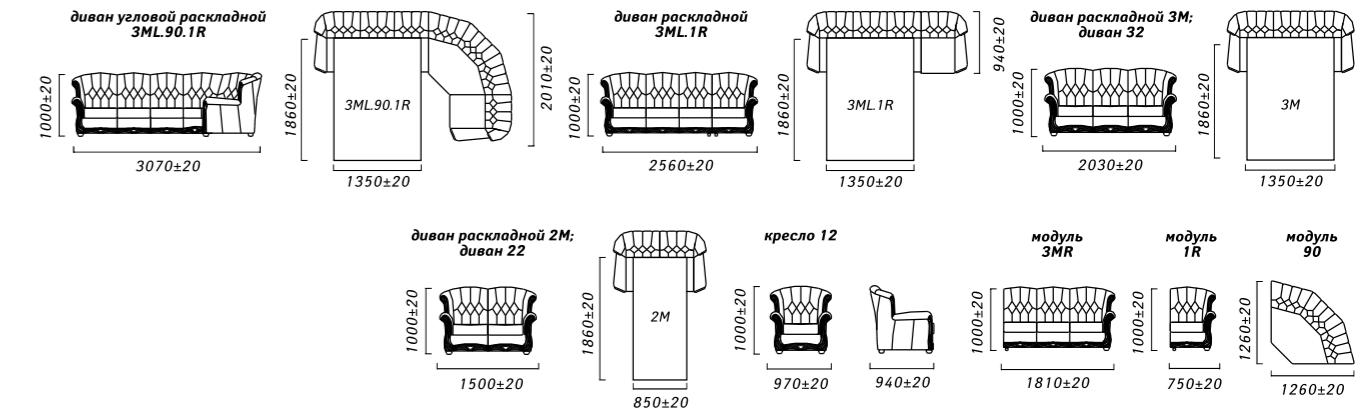

Изабель, Изабель 2 Royal



Наполнитель сидения: пружинный блок «Bonnel»
 Наполнитель спинки: эластичный ППУ
 Механизм трансформации: IFAGRID

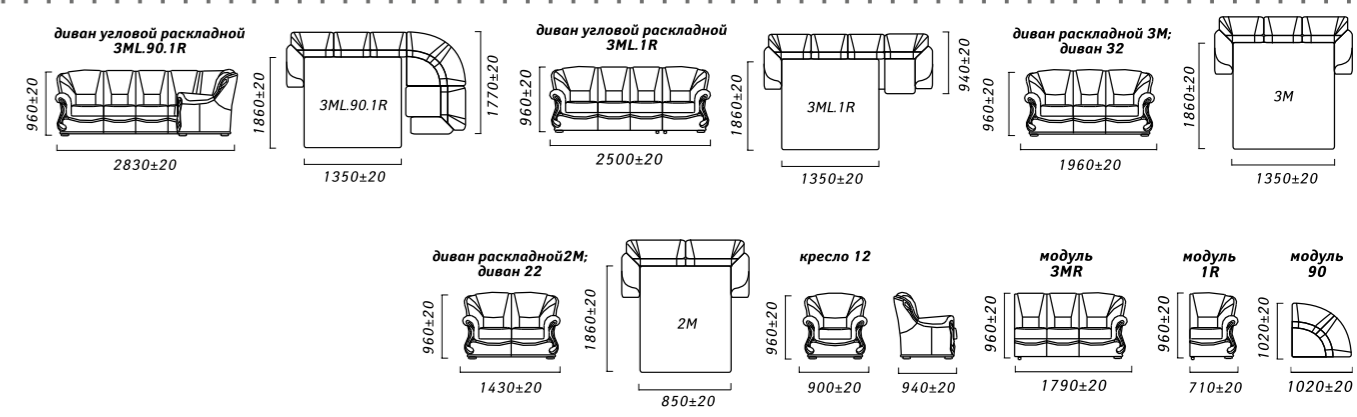

Империял



Наполнитель сидения и спинки: пружинный блок «Bonnel»
 Наполнитель приспинных подушек: высокоэластичный ППУ
 Наполнитель декоративных подушек: СОФТ+
 Высота опор и декоративного пояса: 115мм + 80мм = 195мм
 Механизм трансформации: Тик-Так

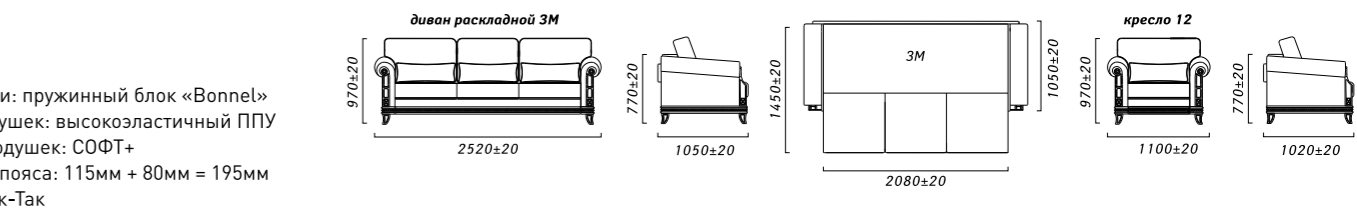

Ирис 1



Наполнитель сидения: высокоэластичный ППУ
 Наполнитель спинки: СОФТ+
 Наполнитель декоративных подушек: СОФТ+
 Механизм трансформации: IFAGRID

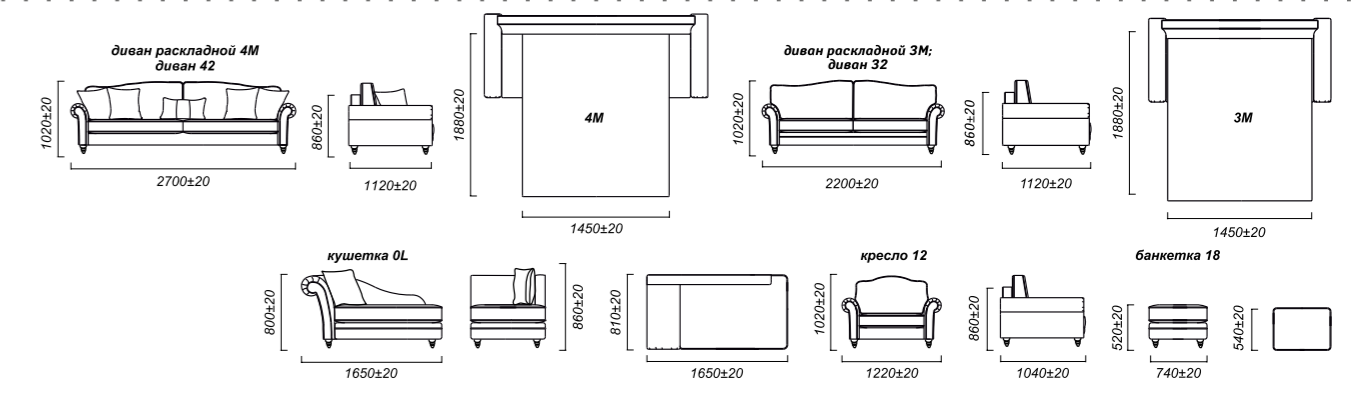

Исландия



Наполнитель сидения: высокоэластичный ППУ
 Наполнитель спинки и подлокотников: силиконовые шарики
 Механизм: Седафлекс 12М

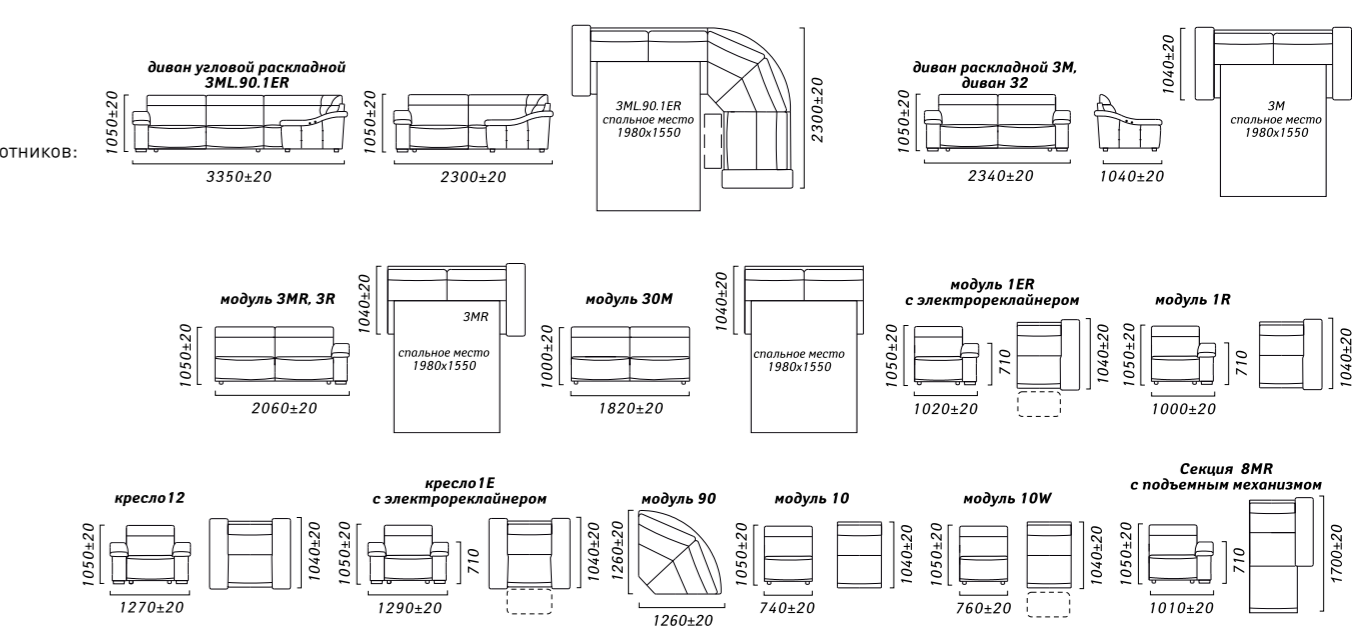

Йорк, Йорк Royal



Наполнитель сидения: высокоэластичный ППУ
Наполнитель спинки и подлокотников: силиконовые шарики
Механизм трансформации: Седафлекс 12М

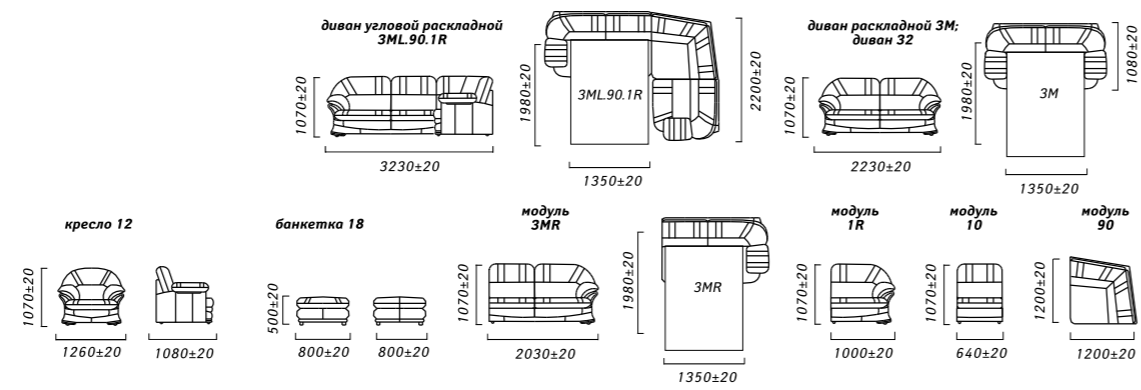

Калифорния



Механизм трансформации: «Тик-так».
Наполнитель сидения и спинки: пружинный блок «Bonnel».
Наполнитель боковин: эластичный ППУ.
Наполнитель подушек спинки: Софт+. Опоры: металлические.
Наличие задней стенки, защищающей от контакта со стеной.
Наличие емкости для постельных принадлежностей в секции трансформируемой 2MR/L.
Подушки спинки - съемные. Комбинируется в 2-х тканях.

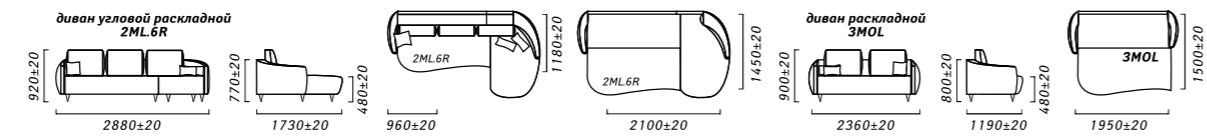

Кинг



Наполнитель сиденья и спинки: эластичный ППУ
Каркас выполнен: из массива древесины (дуб)
Механизм трансформации: Трансформер

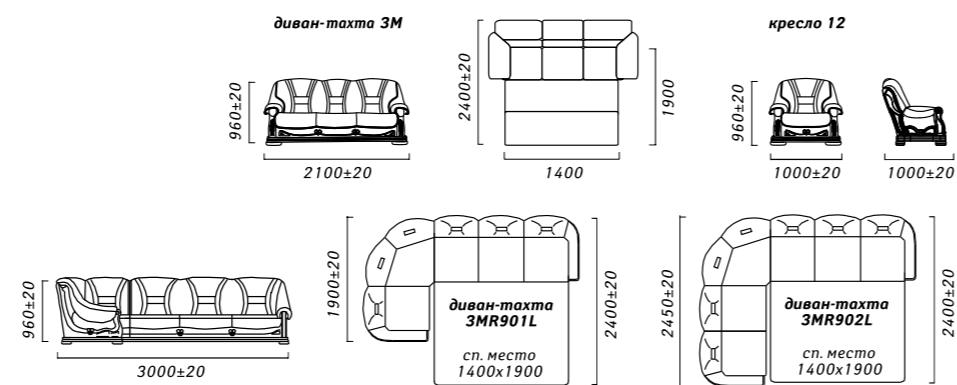

Консул 21



Наполнитель сиденья и спинки: эластичный ППУ
Каркас выполнен: из массива древесины (дуб)
Механизм трансформации: Трансформер

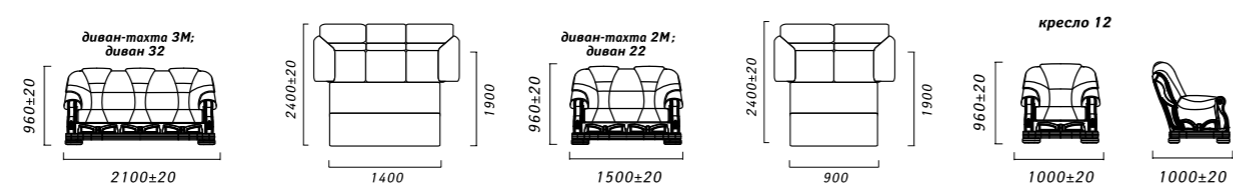

Консул 23



Наполнитель сиденья и спинки: эластичный ППУ
Каркас выполнен: из массива древесины (дуб)
Механизм трансформации: Трансформер

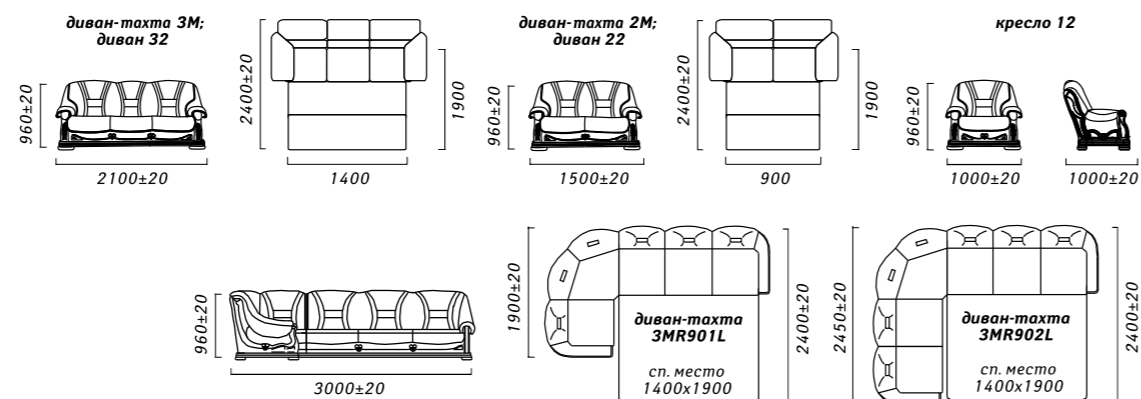

Кредо



Наполнитель сидения: высокоэластичный ППУ
Наполнитель спинки и боковин: эластичный ППУ
Наполнитель пружинных подушек: СОФТ+
Механизм трансформации: IFAGRID

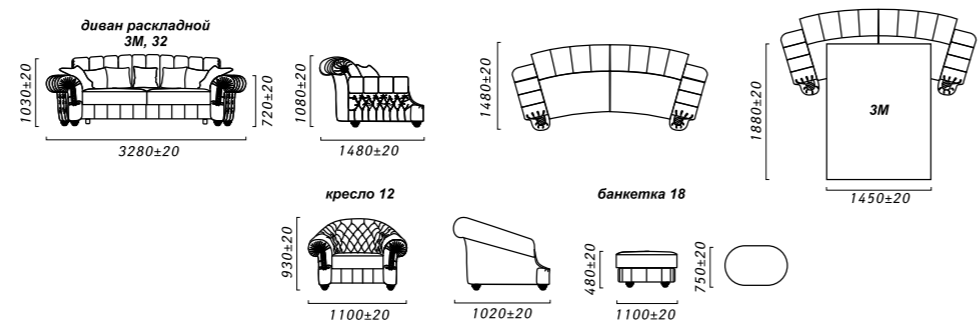

Лайт



Наполнитель подушек спинки: СОФТ+.
Наполнитель сидения и спинки: пружинный блок.
Механизм трансформации «Тик-так».

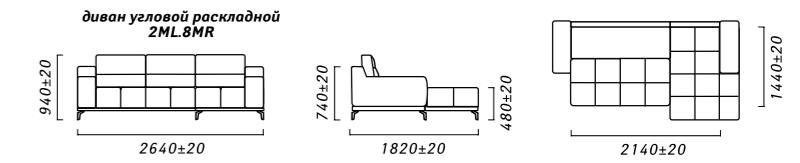

Латина, Латина Royal



Наполнитель сидения и спинки: независимый пружинный блок «Pocket Spring»
Наполнитель приспинных и декоративных подушек: СОФТ+
Механизм трансформации: Тик-так

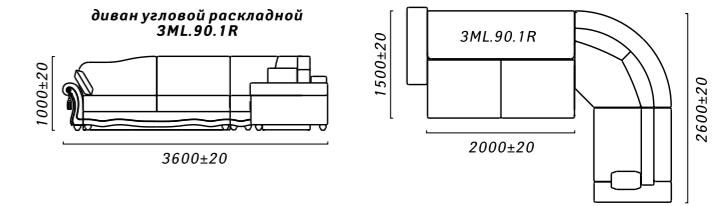

Лион



Наполнитель сидения: высокоэластичный ППУ
Наполнитель спинки: эластичный ППУ
Высота передних/задних опор: 135 мм / 50 мм
Механизм трансформации: 4М - IFAGRID
3М, 2М - Living Bed

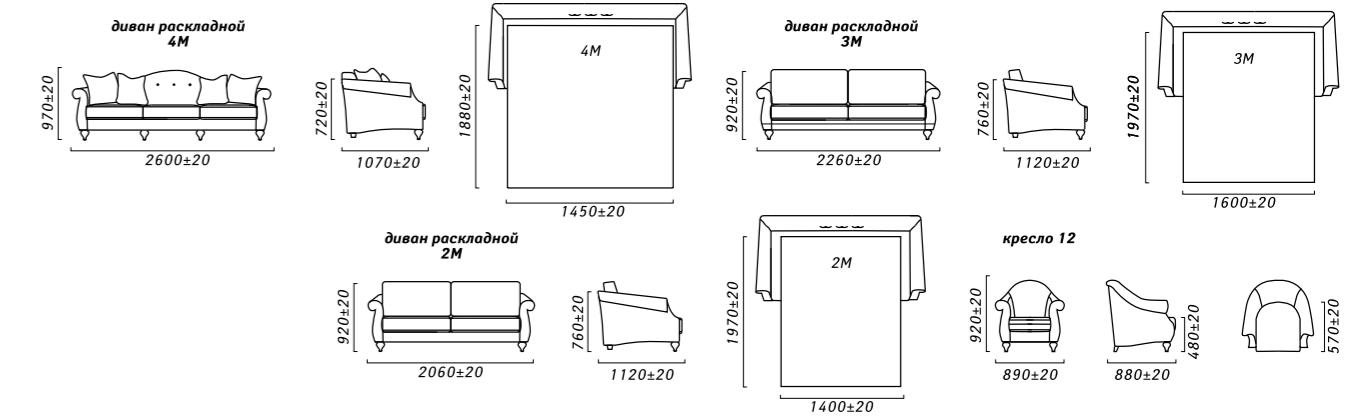

Луиджи

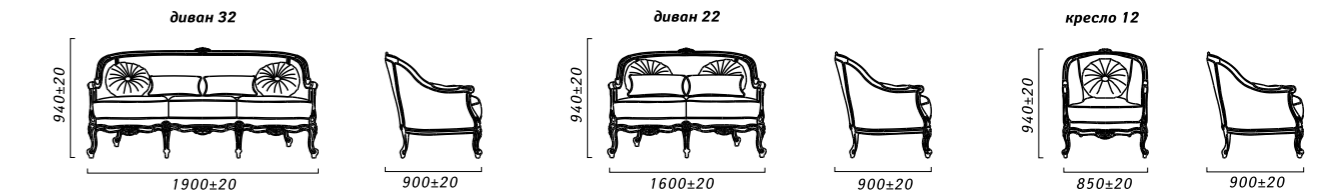

Люксор



Наполнитель сидения: эластичный ППУ
Наполнитель спинки: СОФТ+
Механизм трансформации: Вперед выкатной

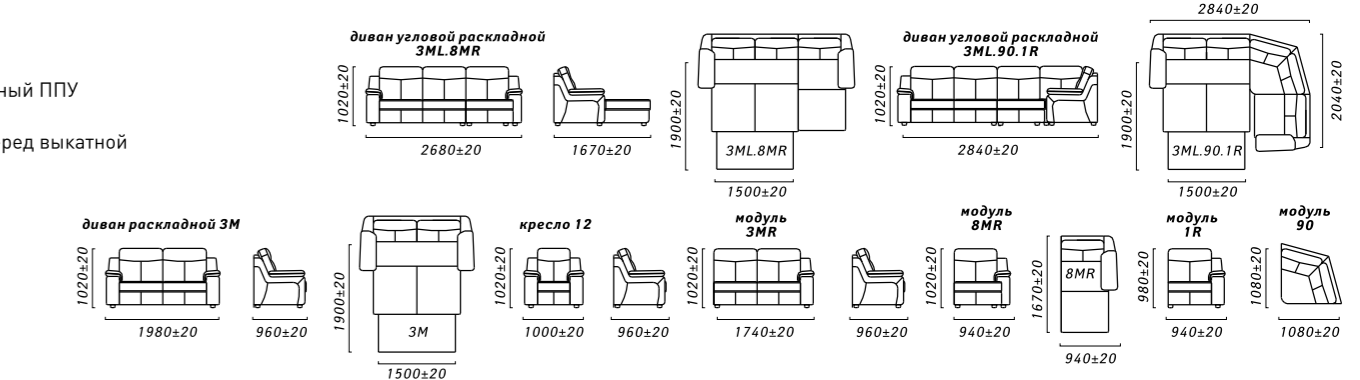

Магнат



Каркас – выполнен с использованием брусковых заготовок из древесины хвойных (сосна) и твердолиственных (дуб) пород, а также деталей из древесных плит (фанера, ЛДСП, ДСП, ДВП), картона мебельного.
Сиденье – эластичный ППУ+ блок независимых пружин.
Спинка – наполнитель soft+измельченный эластичный ППУ смешанный с синтетическим пухом). Боковины – массив древесины (дуб).
Декоративные подушки – наполнитель soft+.
Механизм трансформации «Французская раскладушка»

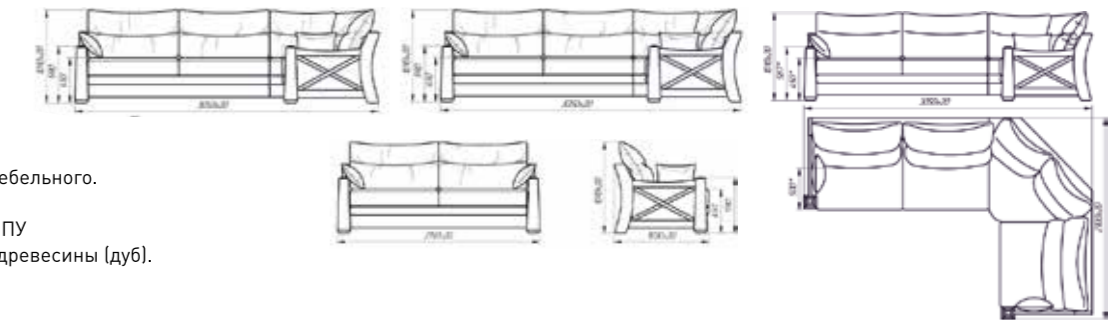

Мадлен, Мадлен Royal



Наполнитель сидения: высокоэластичный ППУ
 Наполнитель спинки: эластичный ППУ
 Наполнитель декоративных подушек: СОФТ+
 Механизм трансформации: «Седафлекс 12М»

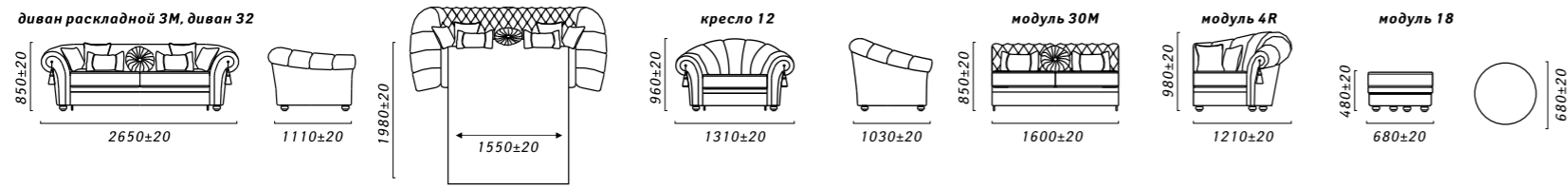

Манчестер 1



Наполнитель сидения: высокоэластичный ППУ
 Наполнитель спинки и подлокотников: силиконовые шарики
 Механизм трансформации: Седафлекс 10М
 диван 2М: IFAGRID

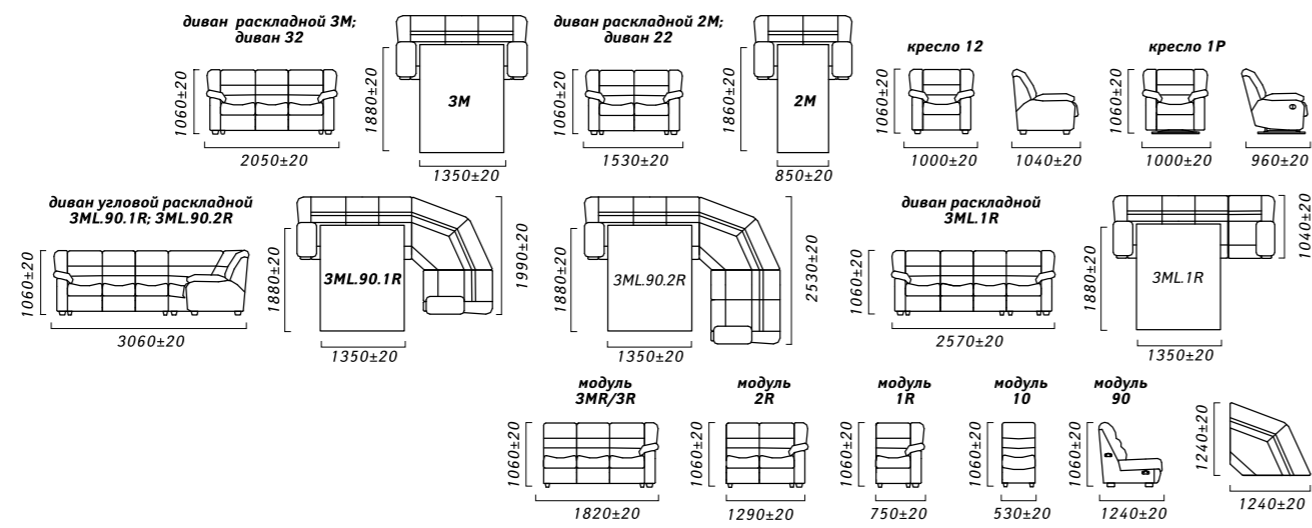

Мирано



Наполнитель сидения: высокоэластичный ППУ
 Наполнитель подушек спинки: силиконовые шарики.
 Механизм трансформации: Седафлекс 12М

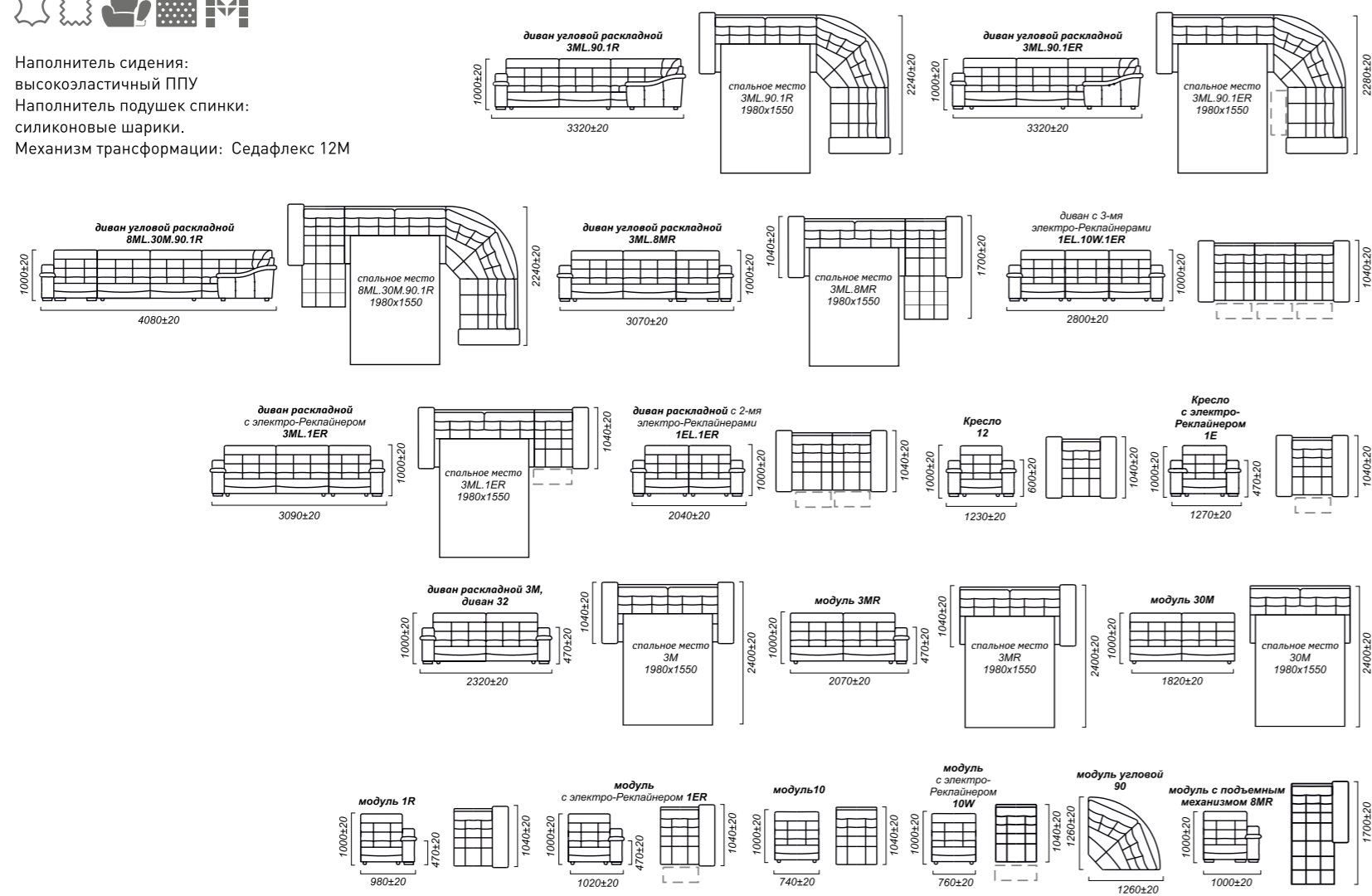

Николетта 1 Николетта 2

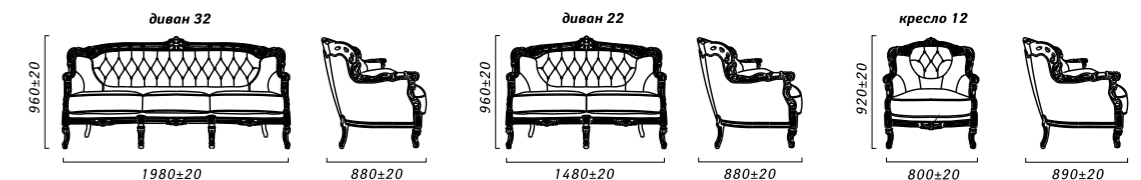

Николь, Николь Royal



Наполнитель сидения и спинки: пружинный блок «Воппел»
 Наполнитель приспинных и декоративных подушек: СОФТ+
 Высота опор: 160 мм
 Механизм трансформации: Тик-Так

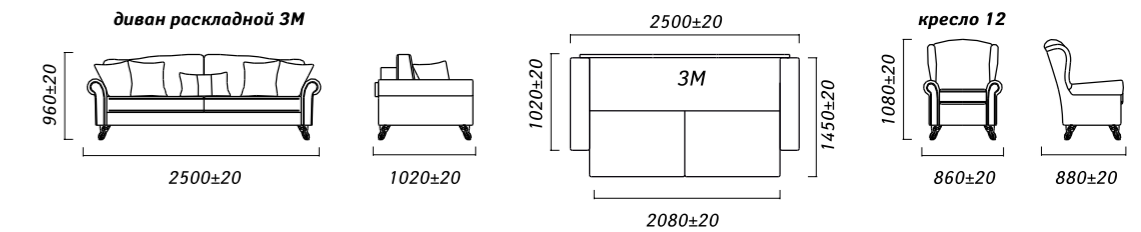

Нельсон



Наполнитель – на основе двухконусных пружин, эластичный ППУ.
 Наличие емкости для постельных принадлежностей.
 Наличие дистанционной планки.
 Боковины несъемные. Механизм трансформации «Тик-так». Угол правый, левый.

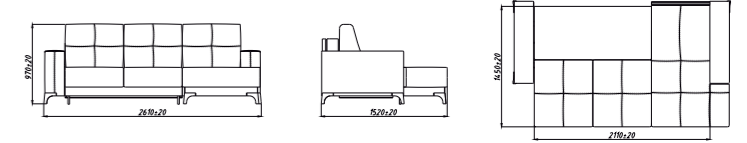

Оливер



Механизм трансформации: «Дельфин»
 Наполнитель сидения и спинки: пружинный блок «Воппел»
 Наполнитель боковин: эластичный ППУ
 Наполнитель подушек спинки: Софт+
 Опоры: металлические.
 Наличие емкости для постельных принадлежностей в секции трансформируемой 8MR/L



Омега



Наполнитель сидения: пружинный блок «Воппел»
 Наполнитель спинки: эластичный ППУ
 Комплектация: модульная
 Механизм трансформации: Французская раскладушка

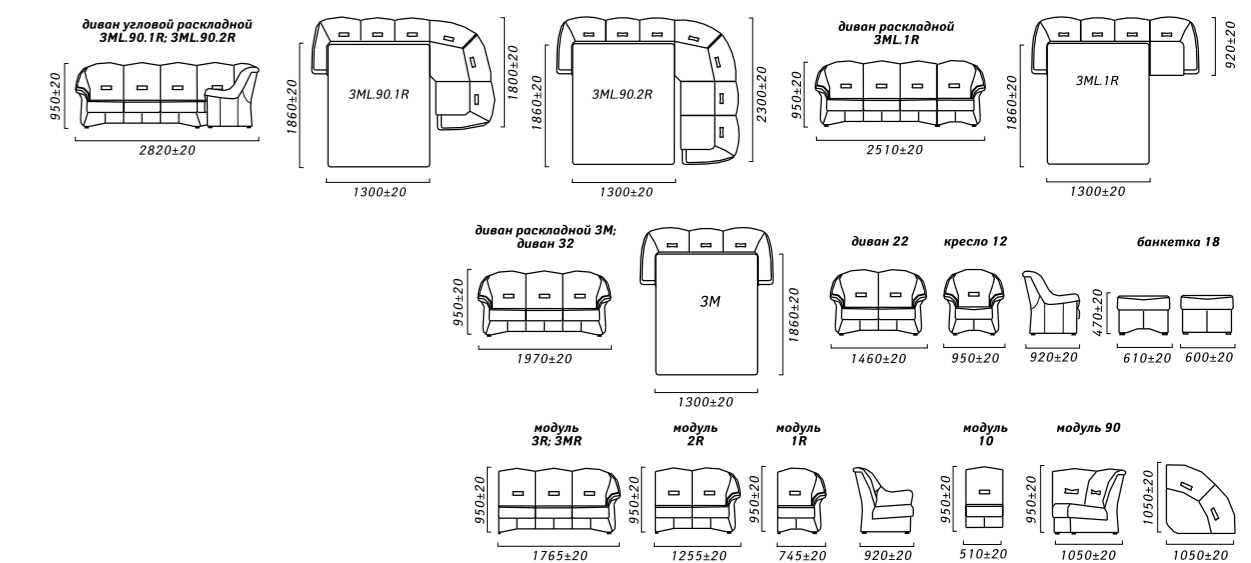

Патриция, Патриция Royal



Наполнитель сидения: высокоэластичный ППУ
 Наполнитель спинки: эластичный ППУ
 Механизм трансформации: IFAGRID

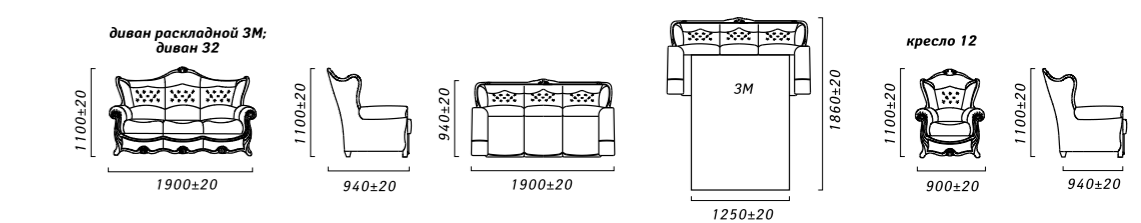

Питсбург



Наполнитель сидения в диванах 3М, 2М: пружинный блок «Воппел»
 Наполнитель сидения в диванах 32, 22 и кресле 12: высокоэластичный ППУ + эластичный ППУ
 Наполнитель спинки: СОФТ+
 Механизм трансформации: Французская раскладушка

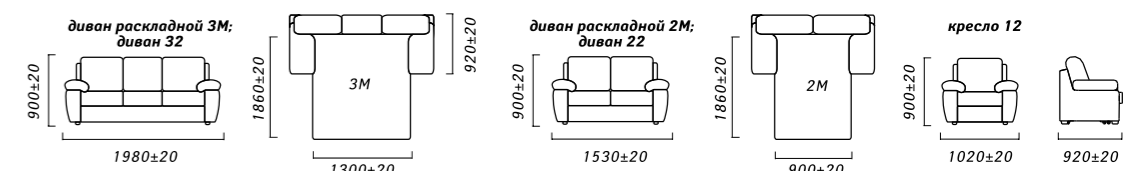

Плаза



Наполнитель сидения: эластичный ППУ
 Наполнитель спинки: СОФТ+
 Механизм трансформации: Вперед выкатной

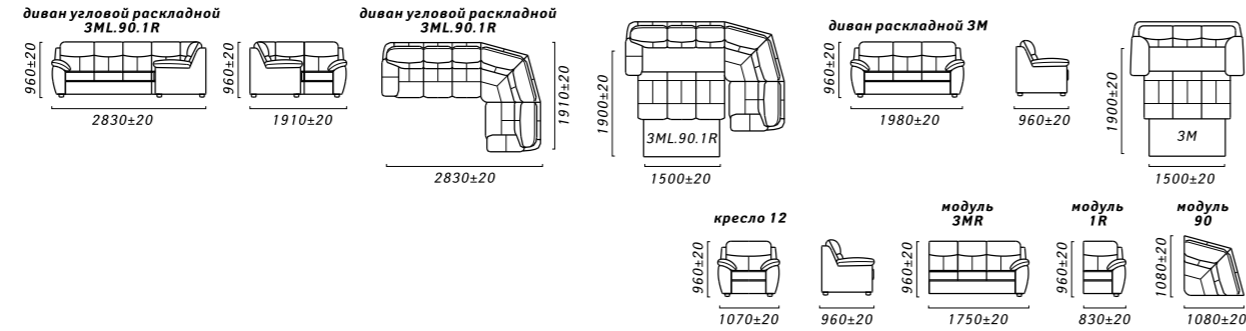

Рафаэль 1 Рафаэль 2

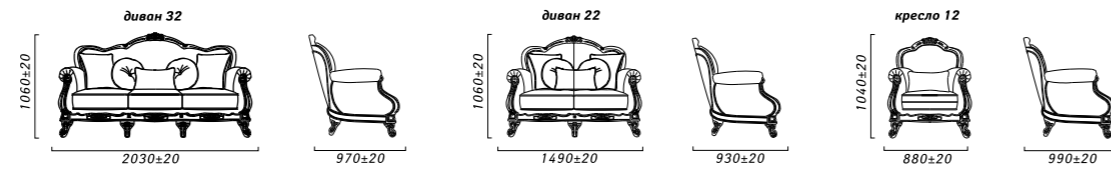

Редфорд



Наполнитель сидения: высокоэластичный ППУ
 Наполнитель спинки и подголовников: эластичный ППУ
 Механизм трансформации: Седафлекс 12М

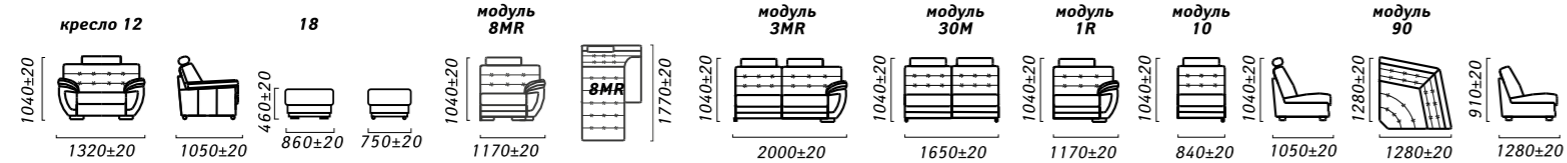
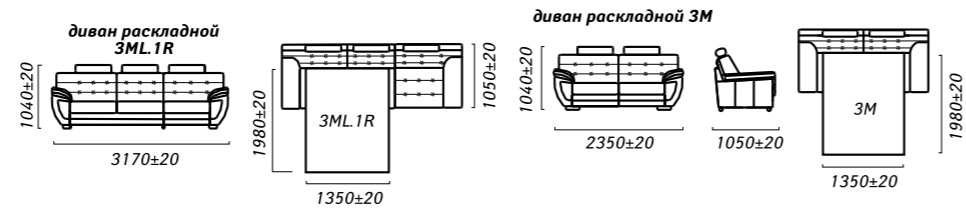
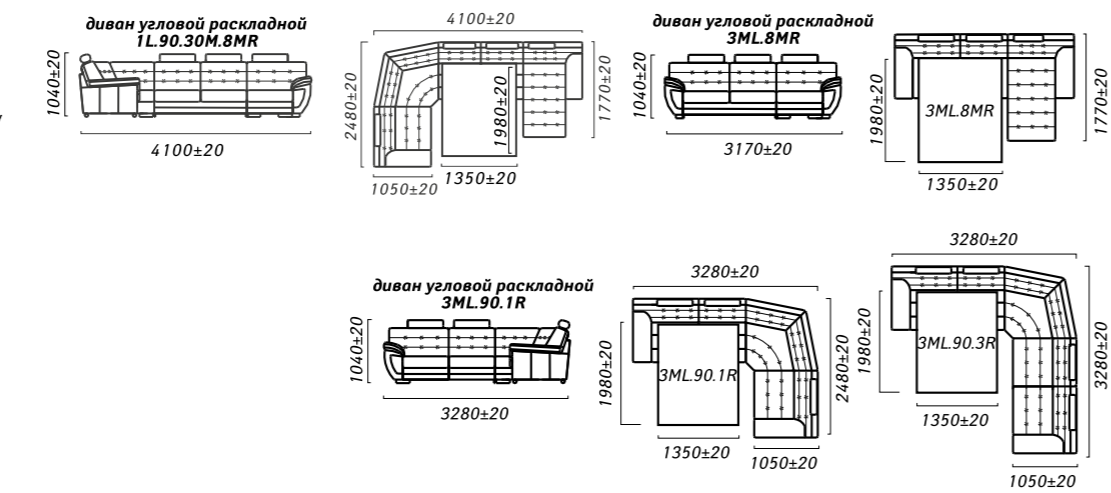

Роберто



Опоры: массив древесины (бук).
 Наполнитель сидения: эластичный ППУ. Наполнитель пружинных подушек: СОФТ+.
 Наличие емкости для постельных принадлежностей.
 Угол универсальный. Механизм: Дельфин.

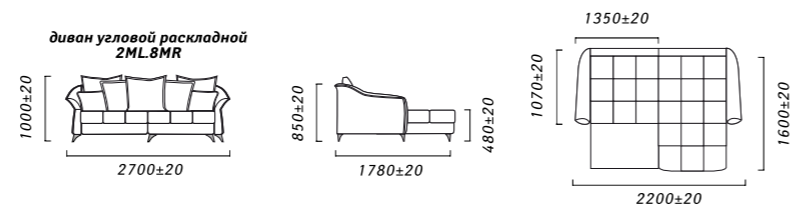

Сенатор, Сенатор Royal



Наполнитель сидения: высокоэластичный ППУ
 Наполнитель спинки и подлокотников: СОФТ+
 Механизм трансформации: Седафлекс 10М
 Механизм трансформации 2М: IFAGRID

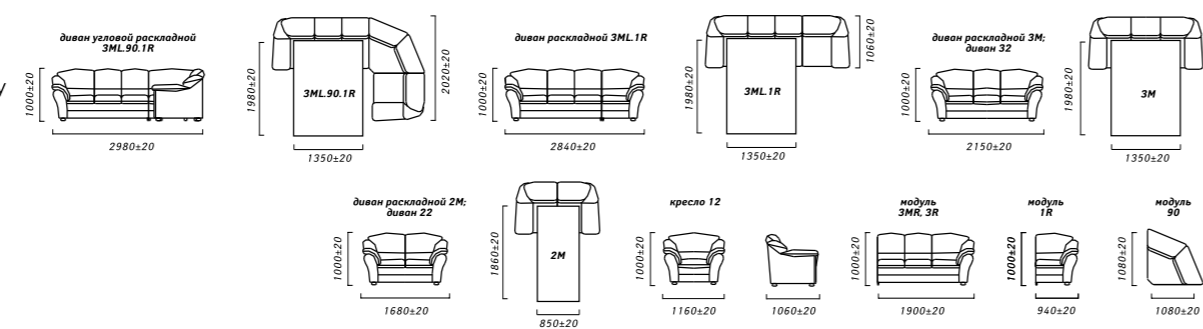

Сицилия



Наполнитель сидения: пружинный блок типа «Bonnel»
 Наполнитель спинки: СОФТ+
 Механизм трансформации: Тик-так

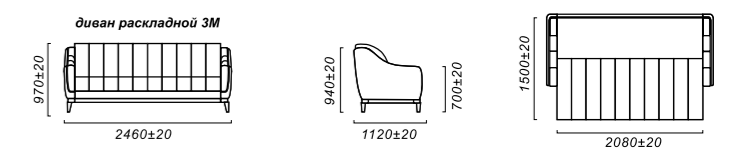

Тибет



Механизм трансформации: Дельфин.
 Наполнитель сидения и спинки: эластичный ППУ.
 Опоры: полимерные
 Особенности изделия:
 - механизм трансформации подушек спинки «жип-хоп»;
 - наличие короба для мелких предметов в модуле 18АR;
 - наличие декоративных втяжек на подушках спинки, сидении и передней; панели дивана;
 - съемные боковины.
 Комбинируется в 1-й ткани.

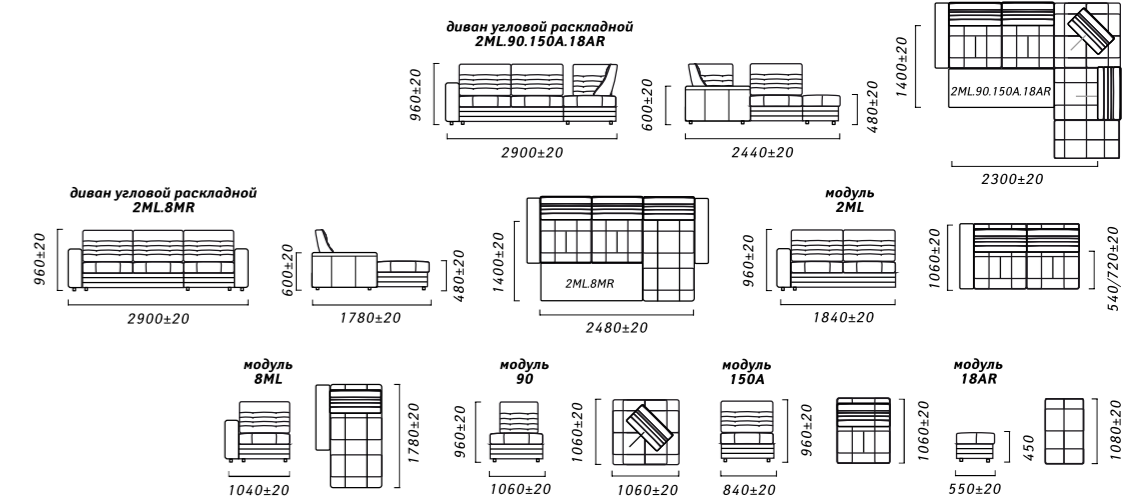

Уно



Наполнитель сидения и спинки: пружинный блок «Bonnel»
 Наполнитель пружинных подушек: высокоэластичный ППУ
 Наполнитель декоративных подушек: СОФТ+
 Высота опор 163 мм
 Механизм трансформации: Тик-Так

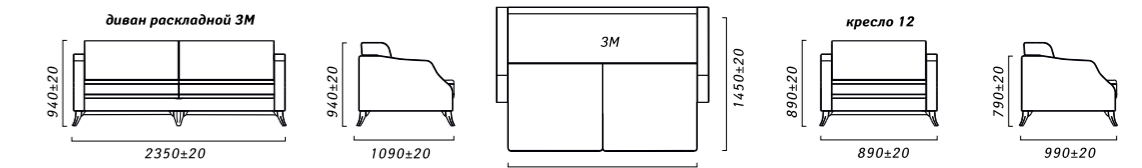

Фабио



Материал каркаса – массив дуба. Наполнение – эластичный пенополиуретан, синтепон.
 Обивка – натуральная кожа.
 Диван 3М БМ-2658-01-00 L2000 x B953 x H1030. Механизм трансформации – «Французская раскладушка». Спальное место 1400 x 1860
 Кресло 12 БМ-2659-00-00 L1020 x B953 x H1030

Фландрия



Наполнитель сидения и спинки: пружинный блок «Bonnel»
 Наполнитель пружинных и декоративных подушек: СОФТ+
 Высота опор и декоративного пояса: 120мм + 40мм = 160мм
 Механизм трансформации: Тик-Так

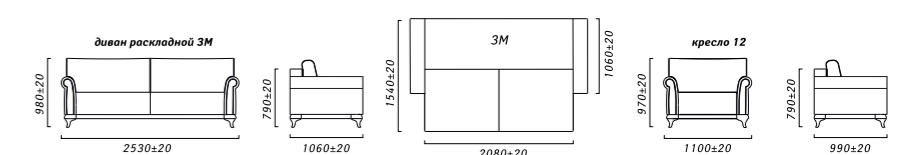

Франческа

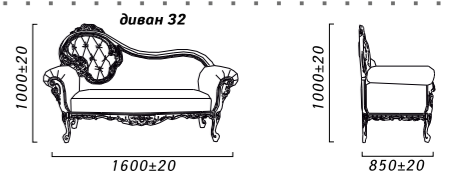

Цезарь



Диван раскладной 3М «Цезарь 1171-» БМ 900, Диван 32 «Цезарь 1171-» БМ900
 Механизм: «Французская раскладушка» L1890 x B920 x H905, сп. место 1400 x 1860
 Кресло 12 «Цезарь 1169-» БМ900 L880 x B920 x H905
 Диван угловой 3L(R)902R(L) «Цезарь 1172-» БМ900
 Диван угловой раскладной 3M(L)902R(L) «Цезарь 1172-» БМ900
 Механизм: «Французская раскладушка» L2910 x B2350 x H905 сп. место 1400 x 1860
 Диван угловой 3L(R)901R(L) «Цезарь 1173-» БМ900
 Диван угловой раскладной 3M(L)901R(L) «Цезарь 1173-» БМ900
 Механизм: «Французская раскладушка» L2910 x B1900 x H905 сп. место 1400 x 1860

Диван раскладной 2М «Цезарь 1170-» БМ900
 Диван 22 «Цезарь 1170-» БМ900
 Механизм: «Французская раскладушка»
 L1330 x B920 x H905 сп. место 900 x 1860

Рекомендации по крашению опор из массива древесины на наборы мебели «Лорд» и «Марсел»

Наименование изделия	Цвет крашения		
	Лак	Чёрный	Wotan
Лорд (опоры)	-	СТ	-
Марсел (опоры)	X	X	СТ

Декоративные элементы из МДФ, облицованных пленками

Наименование изделия	Цвет декоративной пленки		
	Орех лесной	Венге	Дуб каньон
Азалия		СТ (стандарт)	
Антарес (декоративная накладка)	X	СТ (стандарт)	
Болонь		СТ (стандарт)	
Бриз 2	X	СТ (стандарт)	
Дилас 1		СТ (стандарт)	X
Джексон	X	СТ (стандарт)	
Каролина		СТ (стандарт)	
Матисс		СТ (стандарт)	
Меллеса		СТ (стандарт)	
Орегон	X	СТ (стандарт)	

Модули декоративных подушек



МОДУЛЬ 01
Подушка 440x440

МОДУЛЬ 03
Подушка 380x380

МОДУЛЬ 05
Подушка 350x350

МОДУЛЬ 06
Подушка 400x400

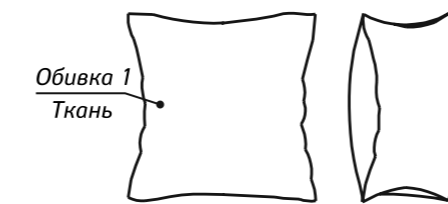

МОДУЛЬ 08
Подушка 600x600
Сафья, Мальта-1



МОДУЛЬ 12
Подушка 440x440

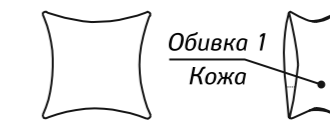

МОДУЛЬ 14
Подушка 330x330

Крашение декоративных элементов из массива древесины
Унитарное предприятие «Пинскдрев-Евро-Мебель»

Наименование изделия	Рустикаль (В-4)	Черешня (Р-46)	Античная бронза	Слоновая кость (В-2), золото	Слоновая кость (В-2), бронза	Слоновая кость (В-2), серебро	Слоновая кость (В-2)	Темный орех (Е-2)	Arte rovera (В-10)	Венге	Бук натуральный
	Бул							X			X
Буларон	СТ										
Бэк-1	X						X			СТ	
Бэк-2	X						X			СТ	
Данте	X						X			СТ	
Данте плюс	X						X			СТ	
Канон-1	X						X	СТ			
Кинг	СТ										
Консул-21	СТ										
Консул-23	СТ	X	X	X	X	X	X				
Магнаг	СТ								СТ		
Палац	X						X			СТ	
Пино										СТ	
Пино-1										СТ	
Тим	X						X			X	СТ
Хэппи							X			X	СТ
Энди							X			X	СТ
Кауа (Кайя)	X						X			СТ	
Кауа-1 (Кайя-1)	X						X			СТ	

Примечание: СТ – основной стандартный вариант крашения, который будет использован в случае, если в заявке не будет указан желаемый цвет декора; X – возможный вариант крашения

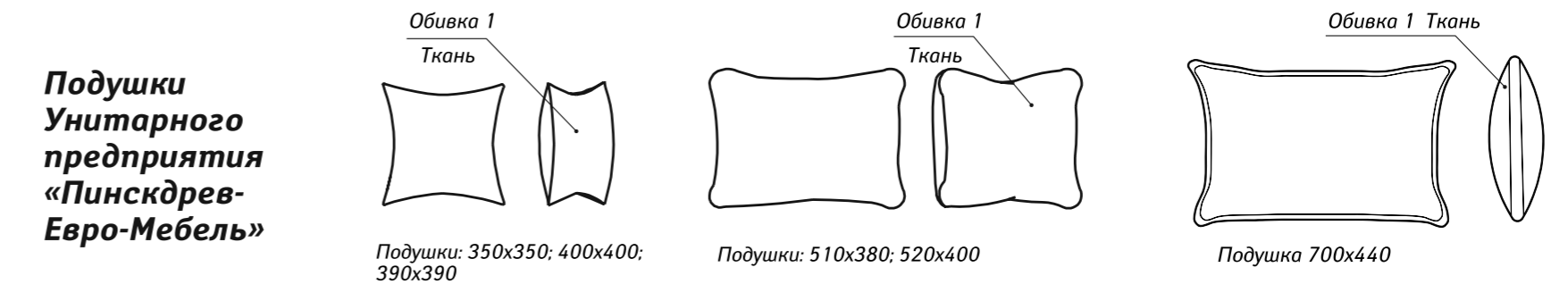

Подушки Унитарного предприятия «Пинскдрев-Евро-Мебель»

Подушки: 350x350; 400x400; 390x390

Подушки: 510x380; 520x400

Подушка 700x440

Шнуры (Royal Collection, Мадлен, Империял, Цезарь, Эстель, Латина)



ПЭ-89 бежево-шоколадный



П-8 персиковый



П-70 бордовый



П-58 песочно-коричневый



ПШ-46 белый



ПВ-76 серебристый



П-32 слоновая кость



ПВ-11 золотистый



ПЭ-87 золотистый



ПВ-12 молочный

Кисти (Латина, Мадлен)



MPR
56-0689

MPR
56-0825

MPR
56-0687

MPR
56-0766

MPR
56-13552

MP
102-0632

MP
102-0109

MP
102-0205

MP
102-0766

MP
102-0210

MP
102-13552

Кисти Цезарь



MP
102-0109

MP
102-0205

MP
102-0766

MP
102-0210

MP
102-13552

Бахрома (Латина, Империял)



AC 394B-0855

AC 394B-0724

AC 394B-0687

AC 342-0687

AC 342-0766

AC 342-0689

AC 342-13552

Условные обозначения модулей

12 Кресло 	1M Кресло раскладное с механизмом трансформации 	1L Секция боковая 1-местная (левая) 	1R Секция боковая 1-местная (правая) 	30 Секция 3-местная без боковин без механизма трансформации 	30M Секция 3-местная без боковин с механизмом трансформации 	3M Тахта с механизмом трансформации
20 Секция 2-местная без боковин без механизма трансформации 	20M Секция 2-местная без боковин с механизмом трансформации 	2L Секция боковая 2-местная (левая) 	2R Секция боковая 2-местная (правая) 	4L Секция без механизма подъема (левая) 	4R Секция без механизма подъема (правая) 	0L Кушетка
22, 25 Диван 2-местный 	2M, 25M Диван раскладной 2-местный с механизмом трансформации 	2ML Секция боковая 2-местная с механизмом трансформации (левая) 	2MR Секция боковая 2-местная с механизмом трансформации (правая) 	4ML Секция (оттоманка) с подъемным элементом (левая) 	4MR Секция (оттоманка) с подъемным элементом (левая) 	0R Кушетка
32 Диван 3-местный 	3M Диван раскладной 3-местный с механизмом трансформации 	3L Секция боковая 3-местная (левая) 	3R Секция боковая 3-местная (правая) 	6ML Секция (оттоманка) с подъемным элементом (левая) 	6MR Секция (оттоманка) с подъемным элементом (левая) 	90 Секция угловая
3ML Диван раскладной 3-местный с боковиной-тумбой слева 	3MR Диван раскладной 3-местный с боковиной-тумбой справа 	3ML Секция боковая 3-местная с механизмом трансформации (левая) 	3MR Секция боковая 3-местная с механизмом трансформации (правая) 	8L/8ML Секция (оттоманка) без/с подъемным элементом (левая) 	8R/8MR Секция (оттоманка) без/с подъемным элементом (правая) 	18 Банкетка
42 Диван 3-местный 	4M Диван раскладной 3-местный с механизмом трансформации 	2A, 25A Диван раскладной 2-местный с механизмом трансформации и коробом для белья 	3A Диван раскладной 3-местный с механизмом трансформации и коробом для белья 	1P Кресло с механическим реклайнером 	1E Кресло с электрическим реклайнером 	0L Тахта односпальная с механизмом трансформации (стационарная стенка слева)
2PW Диван 2-местный с двумя механическими реклайнерами 	2EW Диван 2-местный с двумя электрическими реклайнерами 	3PW Диван 3-местный с двумя механическими реклайнерами справа и слева 	3EW Диван 3-местный с двумя электрическими реклайнерами справа и слева 	1EL/1PL Кресло с механическим/электрическим реклайнером 	1ER/1PR Кресло с механическим/электрическим реклайнером 	0R Тахта односпальная с механизмом трансформации (стационарная стенка справа)
10W Секция 1-местная с электрическим реклайнером 	10 Секция 1-местная без боковин без механизма трансформации 	5AL Секция (оттоманка) с ящиком для постельных принадлежностей (левая) 	5AR Секция (оттоманка) с ящиком для постельных принадлежностей (правая) 	5ML Секция (оттоманка) с подъемным элементом (левая) 	5MR Секция (оттоманка) с подъемным элементом (правая) 	00L только «Essen» Диван
3ML.1R Диван раскладной 4-местный с механизмом трансформации слева 	3MR.1L Диван раскладной 4-местный с механизмом трансформации справа 	3ML.90.1R Диван угловой раскладной с механизмом трансформации 	3MR.90.1L Диван угловой раскладной с механизмом трансформации 	3ML.90.2R Диван угловой раскладной с механизмом трансформации 	3MR.90.2L Диван угловой раскладной с механизмом трансформации 	00R только «Essen» Диван

Условные обозначения



использование
в изделии эластичного
пенополиуретана



наличие в изделии ем-
кости для хранения
постельных прина-
длежностей



наличие в изделии
механизма трансфор-
мации



модульное
изготовление



наличие в изде-
лии независимого
пружинного блока
«Pocket Spring»



наличие в изделии
пружины типа
«Змейка»



наличие в изде-
лии пружинного
блока «Bonnel»



наличие в изделии
возможности снять
боковину(-ы)



ВОЗМОЖНО ИЗГОТОВ-
ление изделия в
ткани



ВОЗМОЖНО ИЗГО-
товление изделия
в коже



наличие в изделии
съёмного или регулиру-
емого подголовника

Торговый Дом «Пинскдрев»

Коммерческий директор – директор ТД ЗАО «ХК «Пинскдрев»

(деревообработка, продажа мебели по Беларуси, логистика): +375 (165) 65-16-40

Коммерческий директор по РФ, СНГ и странам Ближнего зарубежья: +375 (165) 64-78-99

Отдел продаж по РБ: promotion@pinski.drev.by; +375 (165) 36-61-31, 65-92-90

Отдел продаж по СНГ (кроме РФ): juhtikovich@pinski.drev.by; +375 (165) 64-70-83

Отдел продаж по РФ: v.trubach@pinski.drev.by; +375 (165) 64-75-99

Производитель оставляет за собой право на внесение изменений в предлагаемых моделях мебели по виду, цвету, конструкции, так как постоянно ведется работа над улучшением качества выпускаемой мебели. Оттенки мебели в каталоге могут отличаться от действительных.