

 ПИНСКОДРЕВ

КАТАЛОГ

МЯГКАЯ МЕБЕЛЬ

II

часть

Содержание

Виено (том II)	84
Јатаиса (том II)	4
Кауа, Кауа 1 (том II)	168
А	
Адель (том II)	190
Азалия (том II)	134
Аленка 1 (том II)	163
Аляска-2 (том II)	192
Антарес (том II)	126
Арон (том II)	143
Астон (том II)	139
Атава (том II)	133
Б	
Багира (том I)	164
Бали (том I)	178
Банджо 1 (том II)	155
Барселона (том I)	84
Барселона 2 (том I)	82
Баттерфляй (том II)	42
Баунти (том II)	186
Бейрут (том I)	198
Белладжио (том I)	80
Бергамо (том II)	112
Болеро (том I)	188
Борнео (том II)	174
Боттичелли (том I)	20
Боттичелли, банкетка (том II)	172
Бродвей (том I)	204
Бриз 1 (том II)	160
Бриз 2 (том II)	162
Бул (том II)	116
Буларон (том II)	118
Бэк 1 (том II)	130
Бэк 2 (том II)	131
В	
Вагнер (том II)	50
Вагнер 2 (том II)	54
Вальтер (том II)	48
Веймар (том II)	74
Верона (том I)	102
Вестерн (том II)	18
Вилия 1 (том II)	156
Висби (том II)	146
Витория (том II)	151
Г	
Гранада-2 (том II)	194
Грация (том I)	12
Д	
Дакар 1 (том II)	100
Дамиан (том II)	142
Дана 1 (том II)	159
Данте (том II)	171

Данте плюс (том II)	171
Дарвин (том I)	168
Дели (том II)	147
Дельта (том I)	118
Джексон (том II)	136
Дженсен (том II)	124
Джюльетта (том II)	182
Доминго (том II)	70
Донатто (том I)	192
Драйв (том I)	184
Дрифт (том II)	72
Е	
Ева (том I)	52
Ж	
Европа (том I)	110
И	
Жанетта (том II)	184
Изабель 2, Изабель 2 Royal (том I)	114
Икар (том II)	149
Инфинити (том II)	34
Империял (том I)	40
Ирис 1 (том I)	42
Ирис 1, банкетка (том II)	172
Исландия (том I)	76
Й	
Йорк, Йорк Royal (том I)	138
К	
Йорк, банкетка (том II)	173
Калифорния (том I)	194
Канон 1 (том II)	114
Каприз, банкетка (том II)	173
Катах (том II)	148
Кинг (том I)	128
Консул 21 (том I)	126
Консул 23 (том I)	120
Корса (том II)	64
Кредо (том I)	18
Кредо, банкетка (том II)	172
Кубус (том II)	24
Кунео-2 (том II)	196
Л	
Лаваль (том II)	150
Лайт (том I)	190
Латина, Латина Royal (том I)	36
Лион (том I)	46
Лира (том II)	169
Лотос (том II)	135
Лорд (том II)	167
Луиджи (том I)	14
Люксор (том I)	146
М	
Магнат (том I)	136
Манчестер 1 (том I)	98

Содержание

Мадейра (том II)	104
Мадлен, Мадлен Royal (том I)	22
Мадлен, банкетка (том II)	172
Малибу (том II)	12
Матисс (том II)	28
Мариша (том II)	158
Марселла (том II)	180
Марсель (том II)	166
Мелисса (том II)	88
Микки, Микки 1 (том II)	200
Мираж, банкетка (том II)	173
Мирано (том I)	62
Миро (том II)	169
Молина (том II)	152
Н	
Нельсон (том I)	200
Наоми (том II)	68
Никки (том II)	145
Николетта 1 (том I)	8
Николетта 2 (том I)	10
Николь, Николь Royal (том I)	210
Николь (том II)	168
Нова (том II)	144
Нью-Йорк (том II)	6
О	
Оливер (том I)	182
Омега (том I)	160
Омега, банкетка (том II)	173
Осирис (том II)	58
Орегон (том II)	128
Оскар (том II)	169
Осорно (том II)	98
П	
Палац (том II)	168
Патриция (том I)	108
Патч (том II)	141
Персей (том II)	132
Пино, Пино-1 (том II)	165
Питсбург (том I)	156
Плаза (том I)	152
Поло (том II)	178
Порте (том II)	40
Р	
Рафаэль 1 (том I)	4
Рафаэль 2 (том I)	6
Редфорд (том I)	88
Редфорд, банкетка (том II)	173
Рейн 1 (том II)	62
Роберто (том I)	206
Ронни (том II)	138
С	
Рубин 1 (том II)	157
Селина (том II)	153

Сенатор Royal (том I)	142
Сенатор (том I)	144
Симон (том II)	164
Сицилия (том I)	214
Софья (том II)	108
Спринт (том II)	94
Стефани (том II)	176
Т	
Тенхе (том II)	86
У	
Тибет (том I)	174
Тим (том II)	140
Ф	
Уно (том I)	208
Фабио (том I)	130
Филадельфия (том II)	188
Фландрия (том I)	212
Франческа (том I)	16
Фреш (том II)	78
Х	
Хиллари (том II)	46
Хэппи (том II)	122
Ц	
Цезарь (том I)	26
Ч	
Цезарь (том I)	132
Чара (том II)	170
Чарли (том II)	80
Чарли 1 (том II)	82
Честерфилд (том I)	58
Ш	
Шопен (том II)	56
Э	
Элла (том II)	169
Эллада (том II)	198
Эльф (том II)	137
Энди (том II)	120
Эстель, Эстель Royal (том I)	32
Я	
Яна (том II)	154
Схемы	202
Крашение декоративных элементов из массива древесины	216
Модули декоративных подушек	218
Шнурь	218
Кисти, бахрома	219
Условные обозначения модулей	220
Условные обозначения	222

Jamaica



Нью-Йорк



Нью-Йорк



308+30185+30188, 20 гр. 3ML.6MR

Нью-Йорк



Нью-Йорк



263+30179+30183, 18 гр. 2ML.6MR

Нью-Йорк



Нью-Йорк



83+30263+693, 19 гр. 3М

Малибу



Малибу



737+209, 20 гр. 03+30M+8M+03

Малибу

Малибу

14



15

03+8M+30M+90+10+03

Малибу



Малибу



03+30M+90+10+03

Вестерн



Вестерн



Вестерн



30161, 20 гр. 2ML.8MR

Вестерн



Вестерн



502 , 22 гр. 2ML.5AR

Кубус



Кубус



Матисс



Матисс



Матисс



Матисс



31289+493, 19 гр. 1L.20M.6MR



Инфинити



Инфинити





Баттерфляй



Баттерфляй



Хиллари



Вальтер



Вагнер



Вагнер



Вагнер



306, 19 гр. 3MR.6ML

Вагнер 2



Шопен



Шопен



31292, 19 гр. 2MR.6L

Осирис



Осирис



Осирис



185+31135, 18 гр. 2ML.6R



Kopca



Kopca



Kopca



407, 19 гр., 2ML.6MR

Наоми



Наоми



578+136, 20 гр. 2ML.6MR

Доминго



Дрифт



Дрифт



437+30161, 19 гр. 2ML.6MR

Веймар





Фреш



Фреш



31135, 18 гр. 2ML.5MR

Чарли



Чарли 1



Чарли 1



31137+133, 18 гр. 2ML.6MR

Bueno



Тенхе



Тенхе



СП D91+D22, 19 гр. 2ML.6R

Мелисса



Мелисса



Мелисса



538+437, 19 гр. 3MR

Мелисса



Мелисса



187+187, 18 гр. 2ML.6MR

Спринт



Спринт



Спринт



183+442+30280, 18 гр. 2ML.6MR



Дакар 1



Дакар 1



30163+606, 20 гр. 25М

Дакар 1



Дакар 1



30170, 20 гр. 2ML.8MR



Мадейра



Софья



Софья



Софья



184+436+30191+30186, 19 гр. 2ML.6MR



Канон 1



Бул



Буларон



Буларон



СП Salv3, 19 гр. В-4 3М

Энди



Энди

120



121

183, 18 гр. Бук 2MR.6L



Дженсен



Антарес



Антарес



189+136, 18 гр. 3М

Орегон



Орегон



30167, 20 гр. 3М

Бэк-1



Бэк-2



181, 18 гр. Внг 3М



800(0), 19 гр. Внг 3М

Персей



539, 19 гр. 3М

Атава



Salv3, 19 гр. 3М

Азалия



31138+499+30179, 19 гр. 3М

Лотос



30164+139+925, 20 гр. 3М

Джексон



Эльф



82+136, 19 гр. 2М



2М

Ронни



30262+583, 19 гр. 3М

Астон



31293, 19 гр. 3М

Тим



СП Ам 32, 19гр. Бук 3М

Патч



498+501/502, 22 гр. 3М

Дамиан



30262+750, 19 гр. 3М

Арон



439, 19 гр. 3М

Нова



254+257, 18 гр. 3М

Никки



Cairo24+ Soft30, 17 гр. 3М

Висби



Дели



Aston6 + Aston2 + Aston20, 19 гр. 3М



438, 19 гр. 3М



Aston15, 19 гр. 3М



Подробные схемы на стр. 208

936, 18 гр.

Лаваль



Витория



31135, 18 гр. 3М



261+253, 18 гр. 3М

Молина



191, 18 гр. 3М

Селина



936+31136, 18 гр. 3М

Яна

Банджо 1



87+80, 19 гр. 3М



184+184, 18 гр. 3М

Ви́лия 1



177+611, 18 гр. 3М



Рубин 1



184+30800, 18 гр. 3М





31135+937, 18 гр. 3М



82, 19 гр. 3М

Бриз 1



Бриз 1



178+438, 18 гр. 1М



185+185, 18 гр. 2М

Бриз 2



184+437, 18 гр. 1М

Аленка 1



190+188, 18 гр. 0L



756, 19 гр. 22



Данные наборы отличаются высотой опор.
Пино: 260 мм, Пино-1: 320 мм.

772, 20 гр. Внг 22

Марсель



30161, 20 гр. 3L.2R

Подробные схемы на стр. 208

Лорд



10174, 20 гр. 22

Подробные схемы на стр. 208



Палац



СП Тобаго 14, 19 гр.
Внг



Николь



608+30114, 24 гр.



Лири



34030, 21 гр.



Оскар



30174, 20 гр.



Кауа



30163, 20 гр.,
рустикаль (В-4)



Кауа 1



30170, 20 гр.,
Внг



Элла



758, 19 гр.



Миро



772, 19 гр.



Чара, 22

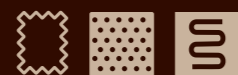

87, 19 гр. 22



Чара



87, 19 гр.



Чара



Aston 6, 19 гр.



Данте



35023, 19 гр. Внг





Данте Плюс



35014, 19 гр. Внг



Кредо   31115+31115(0)+31116+31117, 23 гр.



Боттичелли  31609, 25 гр.



Редфорд    2069, 120 гр.



Йорк    2005, 120 гр.



Мадлен   610+850+613+559, 24 гр.



Ирис 1   30254+30176, 19 гр.



Омега    3340, 120 гр.



Каприз    181, 18 гр.



Мираж  30161, 20 гр.

Борнео



Борнео



578, 20 гр.

Стефани



Поло



Поло



556, 21 гр.

Марселла



Джульетта



Джульетта



877, 20 гр.

Жанетта





Филадельфия



Филадельфия



877+876, 20 гр.



Аляска-2



Аляска-2



Aston 18, 19 гр.
Подушки и футзона в комплект не входят

Гранада-2



Гранада-2



Aston 18, 19 гр.
Подушки и футзона в комплект не входят



Эллада



Эллада



144, 19 гр.

Микки, Микки 1



Буено



Механизм трансформации «Тик-так».
Сиденья секций рамочной конструкции из п/м листовых и хвойных пород.
Мягкий элемент пружина тип «змейка» + ППУ. Бельевой ящик в секции 2MR/L/.
Боковины съемные на защелках. Опоры из полимерных материалов.
Подушки приспинные наполнение SOFT

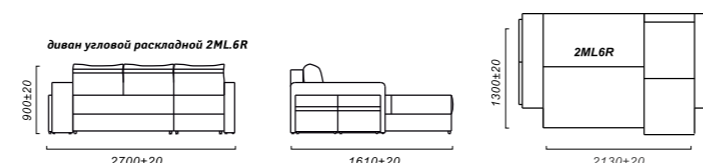

Јамаика



Наполнитель сиденья:
высокоэластичный ППУ,
наполнитель «Софт+»,
пружина типа «змейка»
Наполнитель спинки:
эластичный ППУ,
наполнитель Софт+

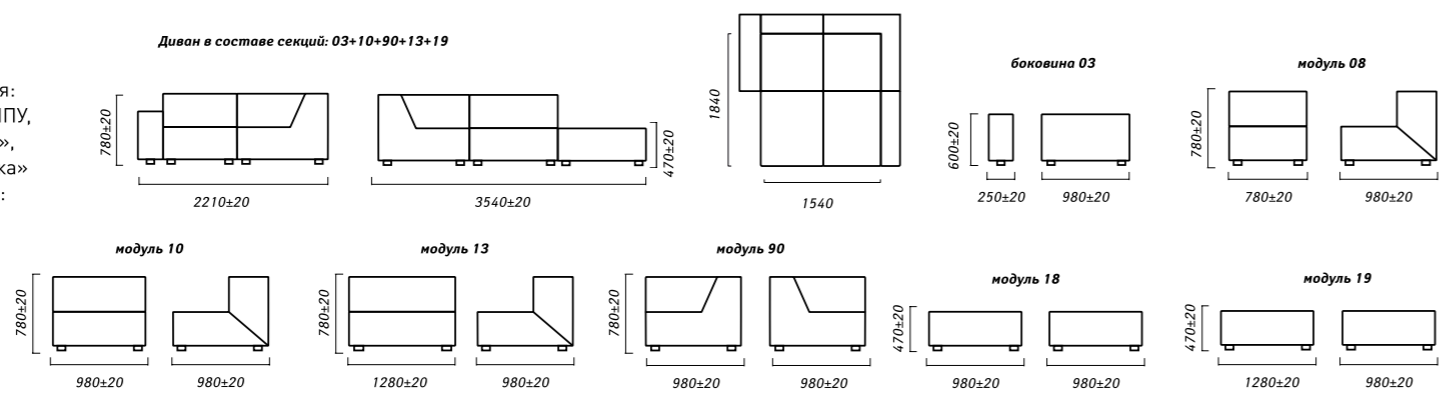

Азалия



Наполнитель – на основе двухконусных пружин, эластичный ППУ.
Наличие емкости для постельных принадлежностей.
Подлокотники на боковине твердые из МДФ, цвет - венге, лесной орех.
Расстrotchка на сидении и боковинах.
Боковины съемные.
Механизм трансформации «Еврокнижка».

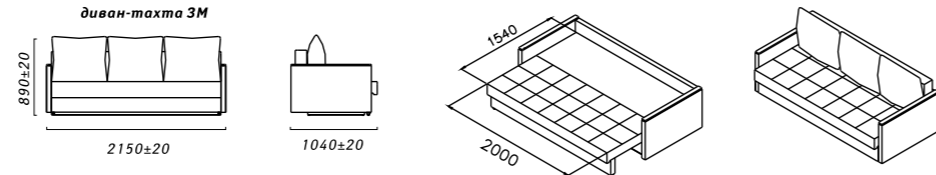

Аленка 1



Наполнитель – на основе двухконусных пружин, эластичный ППУ.
Наличие емкости для постельных принадлежностей.
Механизм трансформации «Еврокнижка»

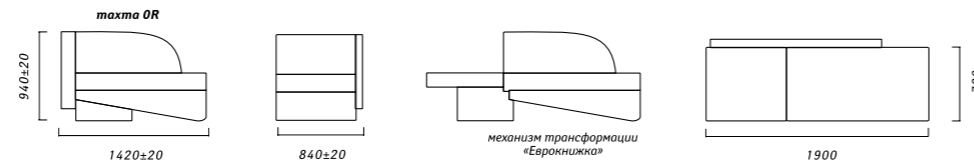

Антарес



Механизм трансформации: «Клик-кляк»
Цвет пленки декоративных элементов: венге или лесной орех

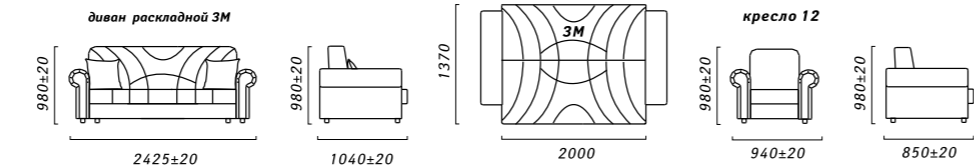

Арон



Механизм трансформации: «Книжка».
Наполнитель сиденья и спинки: Эластичный ППУ+ пружинный блок «Боннель».
Опоры: пластиковые.
Боковины: съемные.

Наличие короба для постельных принадлежностей объемом 220 л.
Наличие пиковки втяжками на спинке и сиденье.
В комплект входят 2 декоративные подушки (430x430 мм).

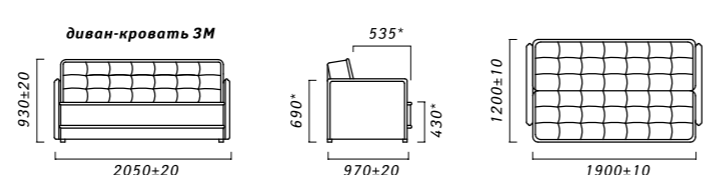

Астон



Механизм трансформации: «Тик-так».
Наполнитель сиденья и спинки: пружинный блок «Bonnel», высокоэластичный ППУ, пружина «змейка».
Наполнитель подушек спинки: эластичный ППУ. Боковины: съемные.
Опоры: из массива древесины. Подушки спинки съемные.
Наличие емкости для постельных принадлежностей (под сиденьем).
Наличие декоративной вертикальной отстрочки на сидении и приспинных подушках. Комбинируется в одной ткани.

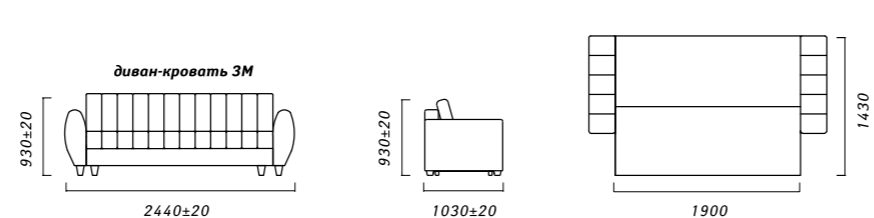

Атава



Механизм трансформации: «Тик-так».
Наполнитель сиденья и спинки: пружина тип «змейка» + эластичный пенополиуретан.
Подушки приспинные 2 шт. (985*460 мм).
Наполнитель Soft+.

Опоры: пластиковые, деревянные (75 мм).
Боковины: съемные.
Наличие короба для постельных принадлежностей объемом 240 л.
Наличие горизонтальной втяжки на приспинных подушках.

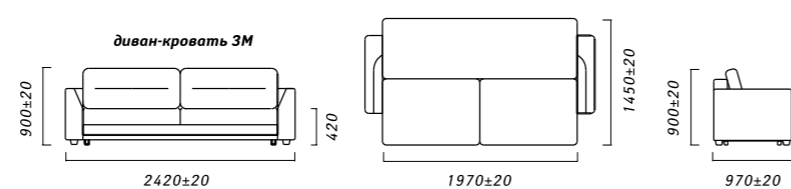

Банджо 1



Наполнитель – на основе двухконусных пружин, эластичный ППУ.
Опоры из массива древесины (цвет венге).
Наличие емкости для постельных принадлежностей.
Механизм трансформации «Еврокнижка».

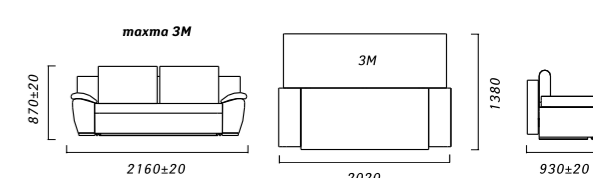

Баттерфляй



Наполнитель сиденья и спинки:
пружинный блок «Bonnel»
Наполнитель подушек декоративных:
СОФТ+
Механизм трансформации: Тик-Так

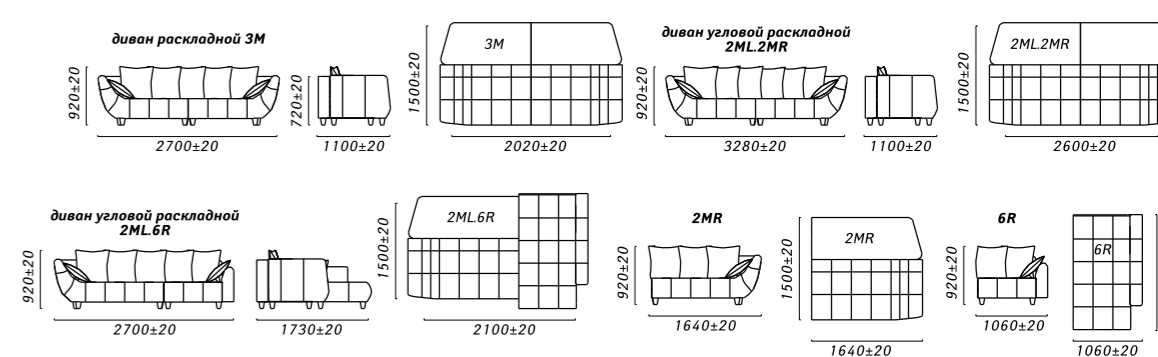

Бергамо



Наполнитель – на основе двухконусных пружин, эластичный ППУ.
Наличие емкости для постельных принадлежностей.
Механизм трансформации «Книжка».

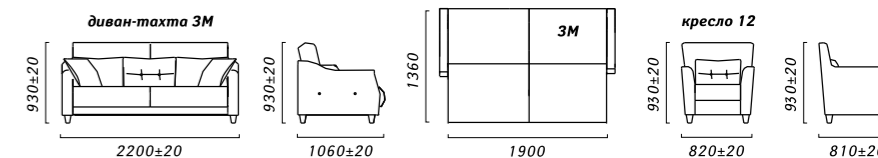

Бриз 1



Наполнитель – эластичный пенополиуретан.
Наличие емкости для постельных принадлежностей.
Механизм трансформации «Вперед раскладной».

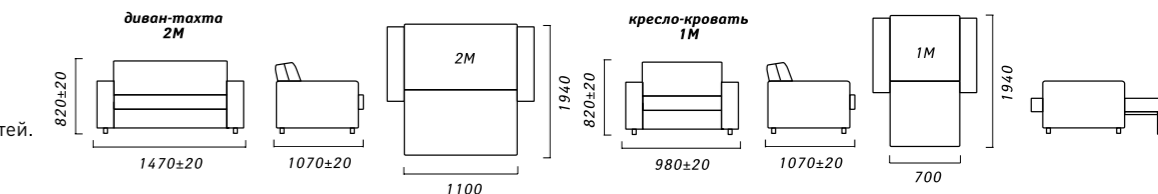

Бриз 2



Наполнитель – эластичный пенополиуретан. Наличие емкости для постельных принадлежностей.
Механизм трансформации «Вперед раскладной».

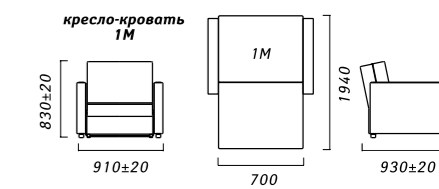

Бул



Наполнитель сиденья и спинки: гнуклеенные латы + эластичный пенополиуретан.
Варианты крашения декоративных элементов: Венге (Внг), Бук натуральный (БН).
Наличие короба для хранения постельных принадлежностей объемом 230 л. (под сиденьем).
Спинка механизма фиксируется в положениях: «диван», «кровать», «релакс».
В комплект диван-кровати 3М входят 6 приспинных подушек (2 подушки размером 500x500 мм, 2 подушки размером 630x530 мм с кантом и пуговицей, 2 подушки размером 400x400 мм с пуговицей). Механизм трансформации: «Клик-кляк». Боковины: несъемные.
Опоры: Деревянные (ВНГ) . Высота опор: 160 мм. Комбинируется в 3-х тканях. Наличие канта на боковинах и передней панели.

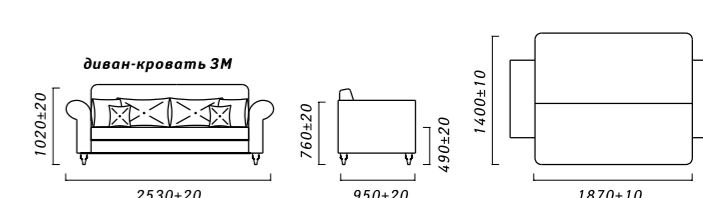

Буларон



Механизм трансформации: «Книжка».
Каркас – выполнен с использованием брусковых заготовок из древесины хвойных пород.
Сиденье и спинка – эластичный ППУ.
Боковины – эластичный ППУ+ блок двухконусных пружин.

Пиковка втяжками. Декоративный кант на боковинах.
Емкости для хранения постельных принадлежностей объемом 220 литров.
Пластиковые опоры. Опоры из массива твердых пород древесины (бук) пород древесины.
Варианты крашения деревянных опор: Венге (Внг), Бук натуральный (БН), Слоновая кость (В-2).

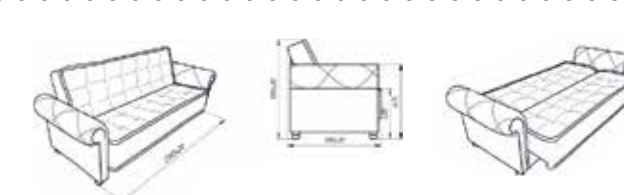

Бэк 1



Механизм трансформации: «Книжка»

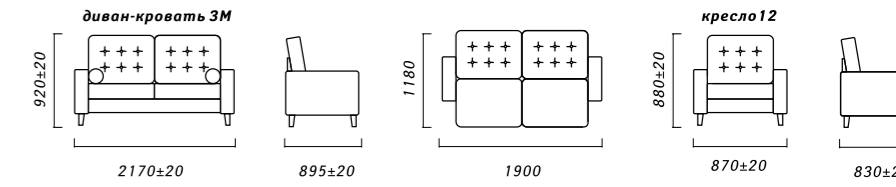

Бэк 2



Механизм трансформации: «Книжка»

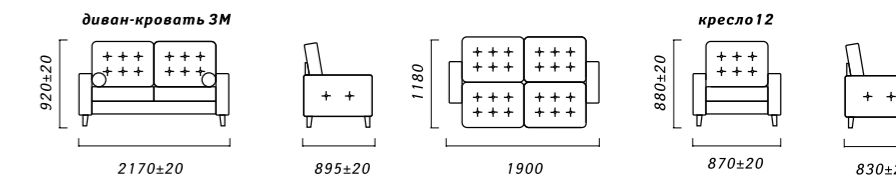

Вагнер, Вагнер 2



Наполнитель сидения: пружина «змейка», высокоэластичный ППУ. Наполнитель спинки и приспинных подушек: эластичный ППУ.
Комплектация: модульная. Механизм трансформации: Тик-так.
Подушки спинки перемещаются вверх для увеличения глубины сидения и высоты спинки.

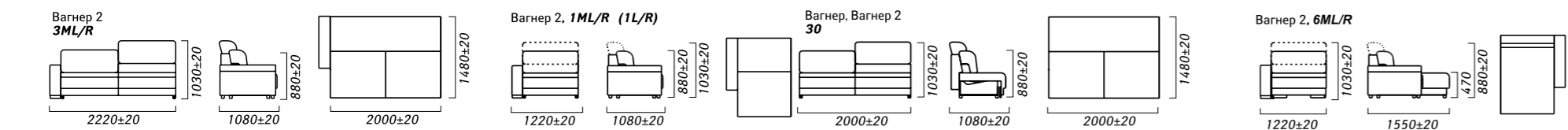
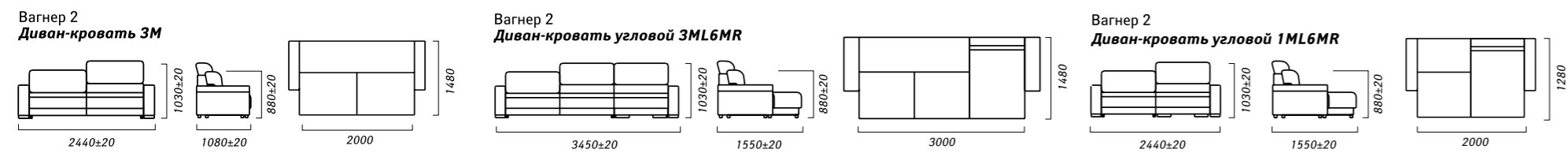
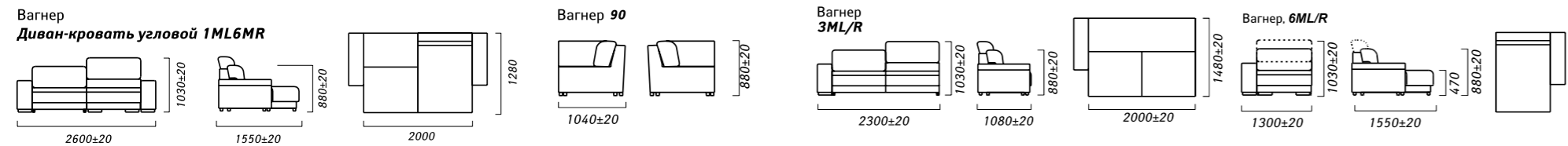
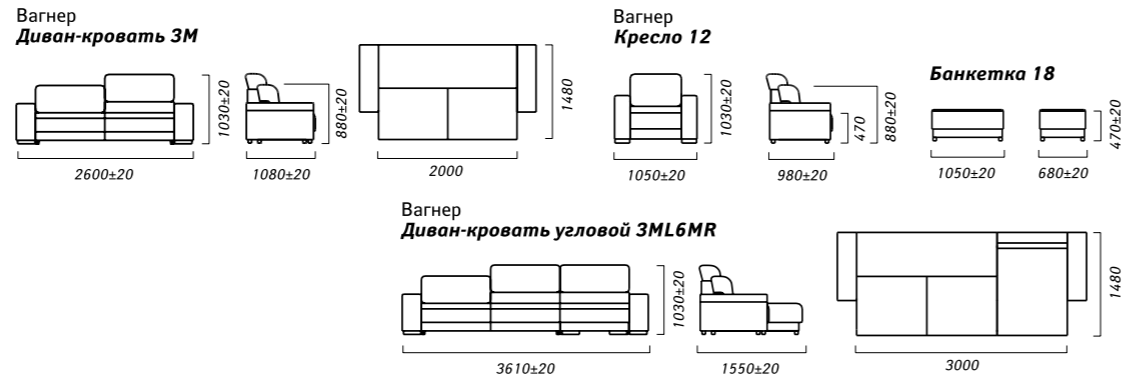

Вальтер



Механизм трансформации: «Тик-Так» [с углом наклона сидения].
Наполнитель сидения и спинки: пружина «змейка», эластичный ППУ.
Наполнитель подушек спинки: эластичный ППУ.
Боковины: съемные. Опоры: массив древесины. Цвет опор – металл.
Наличие горизонтальных втяжек на приспинных подушках.
Наличие емкости для постельных принадлежностей (под сиденьем).
Подушки спинки : съемные. Приспинные подушки обладают ортопедическим эффектом и обеспечивают правильное положение позвоночника.
Комбинируется в 1 ткани.

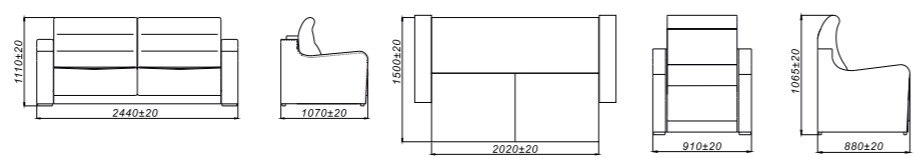

Вестерн



Наполнитель сидения, подлокотников и подголовников: эластичный ППУ.
Наполнитель спинки: СОФТ +.
Механизм трансформации Дельфин - состоит из дополнительного мягкого элемента и выкатной тележки, связанных между собой рычажным механизмом подъема. Преимущества: прочный и надежный механизм, создается ровное и просторное спальное место.

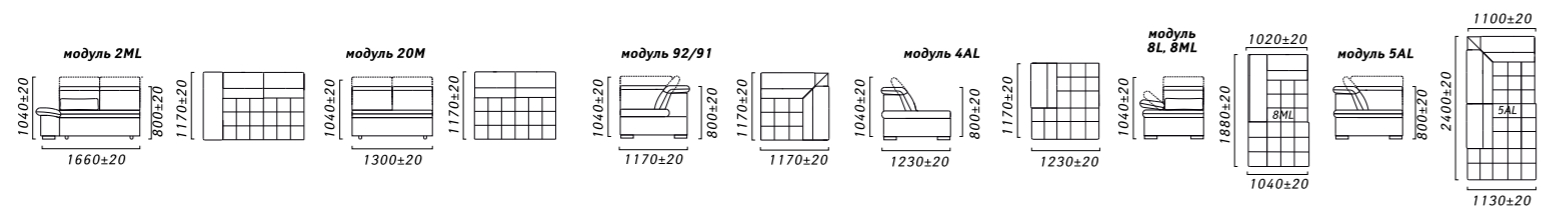
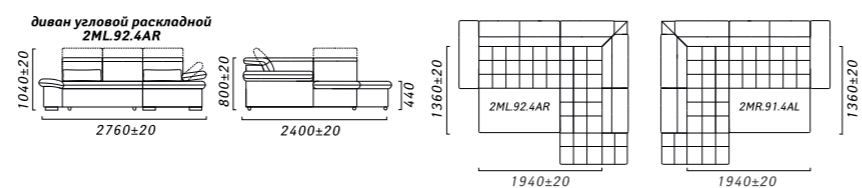
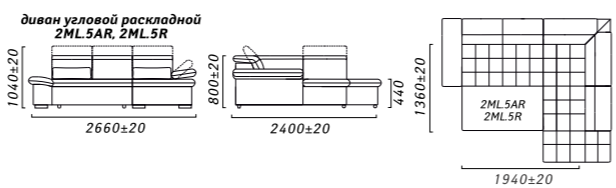
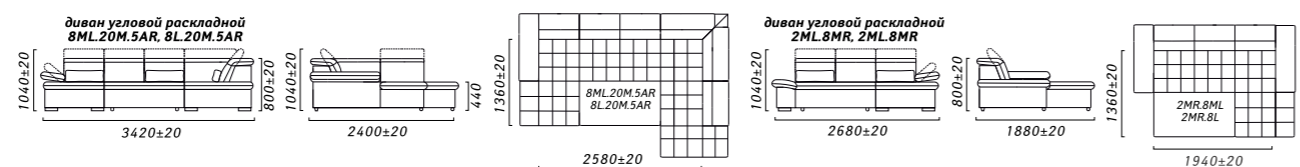

Веймар



Наполнитель – на основе двухконусных пружин, эластичный ППУ.
Наличие емкости для постельных принадлежностей.
Угол универсальный. Боковины съемные.
Механизм трансформации «Еврокнижка».

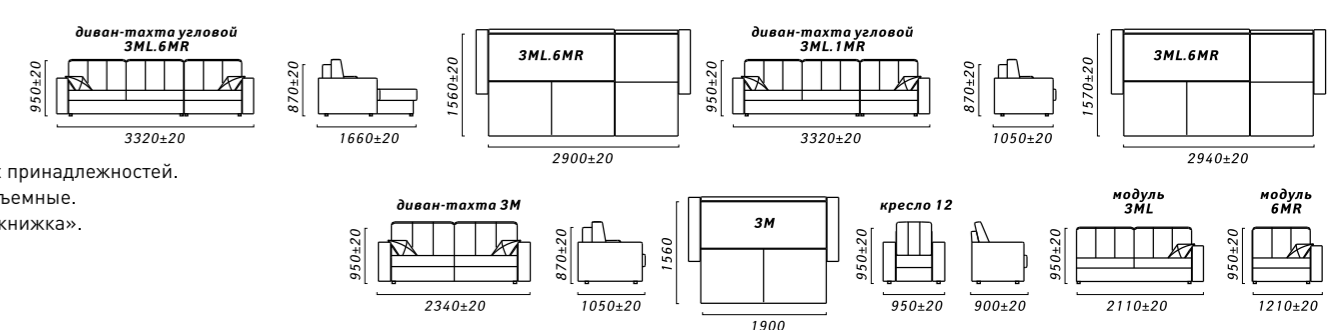

Виля 1



Наполнитель – на основе двухконусных пружин, эластичный ППУ.
Наличие емкости для постельных принадлежностей.
Механизм трансформации «Еврокнижка».

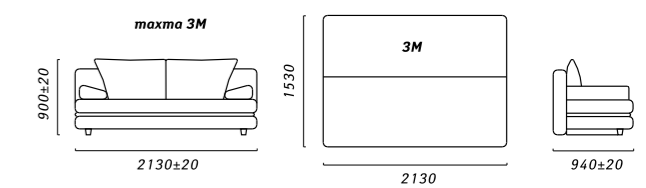

Висби



Механизм трансформации: «Книжка».
Наполнитель сиденья и спинки: эластичный пенополиуретан+ пружинный блок «Боннель».
Опоры: металлические (95 мм).
Наличие пиковки втяжками на спинке и сиденье.

Наличие короба для постельных принадлежностей объемом 165 л.
Изделие комбинируется в 3-х тканях:
Обивка №1 - боковые части дивана, нижняя панель, прямоугольники по основной диагонали.
Обивка №2 - прямоугольники по второй диагонали.
Обивка №3 - прямоугольники по третьей диагонали.

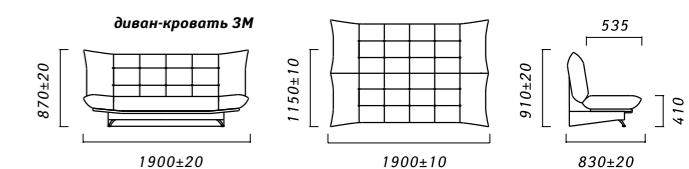

Витория



Наполнитель – на основе двухконусных пружин, эластичный ППУ.
Опоры из массива древесины (цвет лесной орех, венге).
Наличие емкости для постельных принадлежностей.
Механизм трансформации «Еврокнижка».

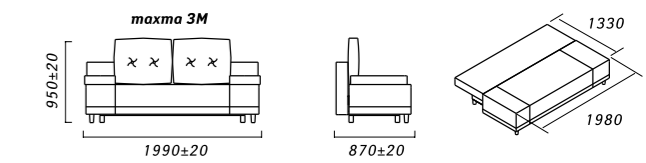

Дакар 1



Наполнение сидение и спинки пружинный блок «Бонель», пружина тип «змейка» + высокоэластичный ППУ.
Наполнение приспинных подушек- эластичный ППУ
Опоры из массива древесины.

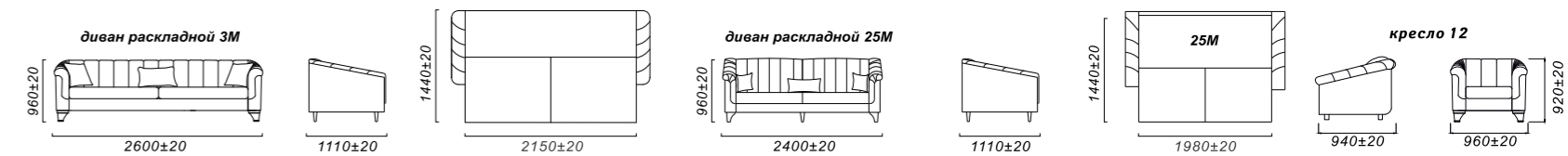

Дамиан



Механизм трансформации: «Книжка».
Наполнитель сиденья и спинки: Эластичный пенополиуретан+ пружинный блок «Боннель».
Опоры: пластиковые. Боковины: съемные.

Наличие короба для постельных принадлежностей объемом 220 л.
Наличие пиковки втяжками на спинке, сиденье и боковинах.

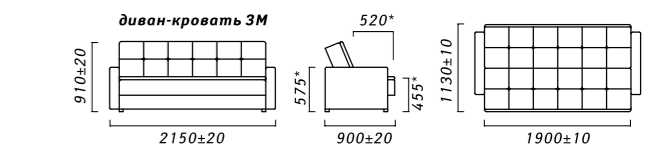

Дана 1



Механизм трансформации: «Подъемный»

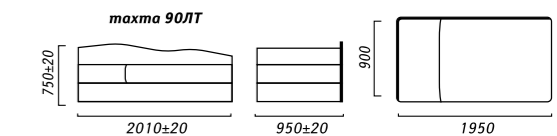

Дели



Механизм трансформации: «Подъемный»

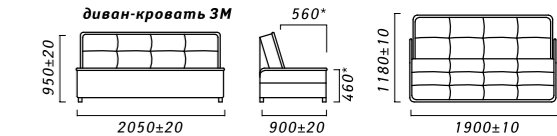

Джексон



Механизм трансформации «Аккордеон».

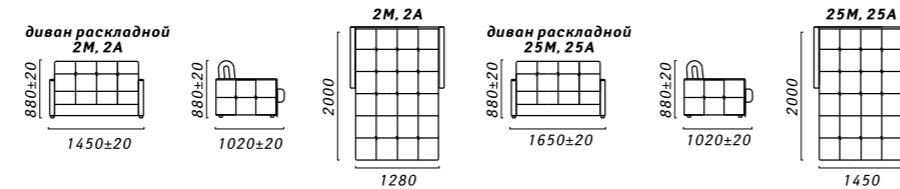

Дженсен



Наполнитель – на основе двухконусных пружин, эластичный ППУ. Опоры из массива древесины. Цвет опор – венге, лесной орех. Боковины съемные. Наличие емкости для постельных принадлежностей. Наличие декоративных пуговиц на боковинах и приспанных подушках. Механизм трансформации «Тик-Так».

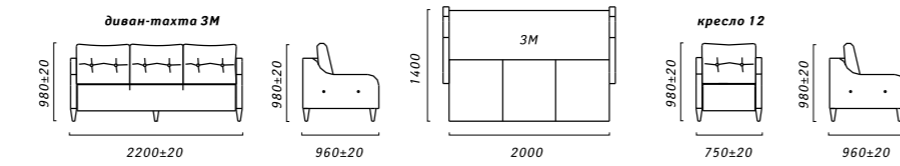

Доминго



Механизм трансформации: «Тик-так». Наполнитель сидения и спинки: эластичный ППУ, пружина «змейка». Наполнитель подушек спинки: «Софт». Боковины: съемные. Наличие емкости для постельных принадлежностей в модуле 2ML/R. Опоры: полимерные, хромированные. Подушки спинки съемные (3 шт., размер 580x580мм). Наличие декоративной вставок из обивки №1 на боковинах. Комбинируется в двух тканях.

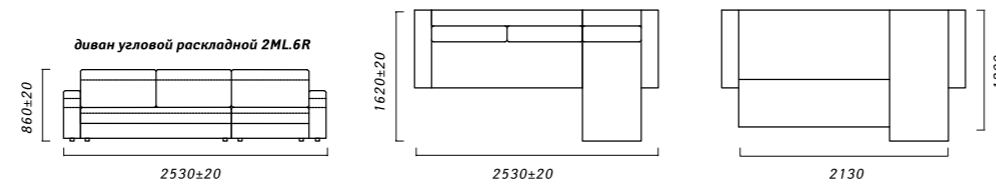

Дрифт



Диван угловой раскладной 2MR, 6ML, состоящий из 2-х секций. Спинка дивана на мягком эластичном основании + слой ППУ. Сидения секций рамочной конструкции из п/м лиственных и хвойных пород. Мягкий элемент пружина тип «змейка» + высокоэластичный ППУ. Бельевой ящик в секции 8ML, «атоманке». Размер ящика 1300*625*210, V - 170 л. Механизм трансформации «Дельфин».

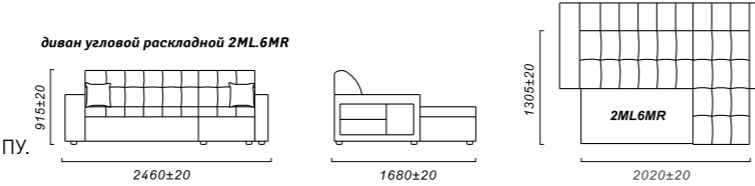

Икар



Механизм трансформации: «Клик-кляк с подъемными подлокотниками»

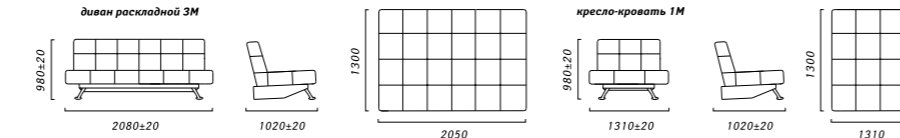

Инфинити



Механизм трансформации: Тик-так. Наполнитель приспанных подушек: эластичный ППУ. Наполнитель сидения и спинки: пружинный блок типа «Боннель»

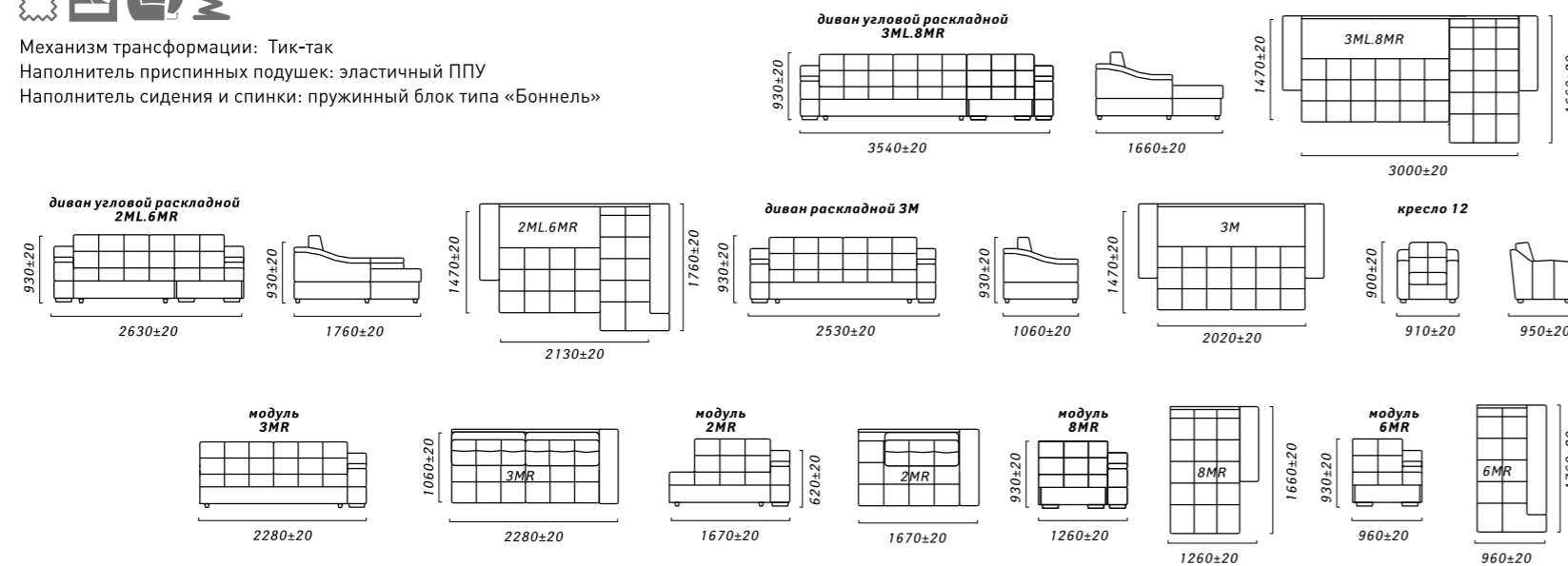

Канон-1



Механизм трансформации: «Книжка»

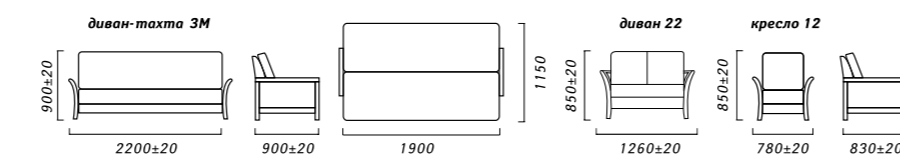

Катах



Механизм трансформации: «Книжка». Наполнитель сидения и спинки: эластичный пенополиуретан + наполнитель Soft+. Опоры: пластиковые (100 мм).

Наличие короба для постельных принадлежностей объемом 165 л. Наличие пиковки втяжками на спинке и сиденье.

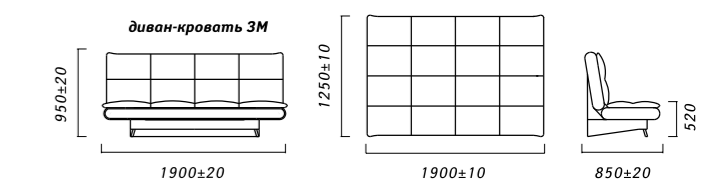

Корса



Механизм трансформации «Дельфин».

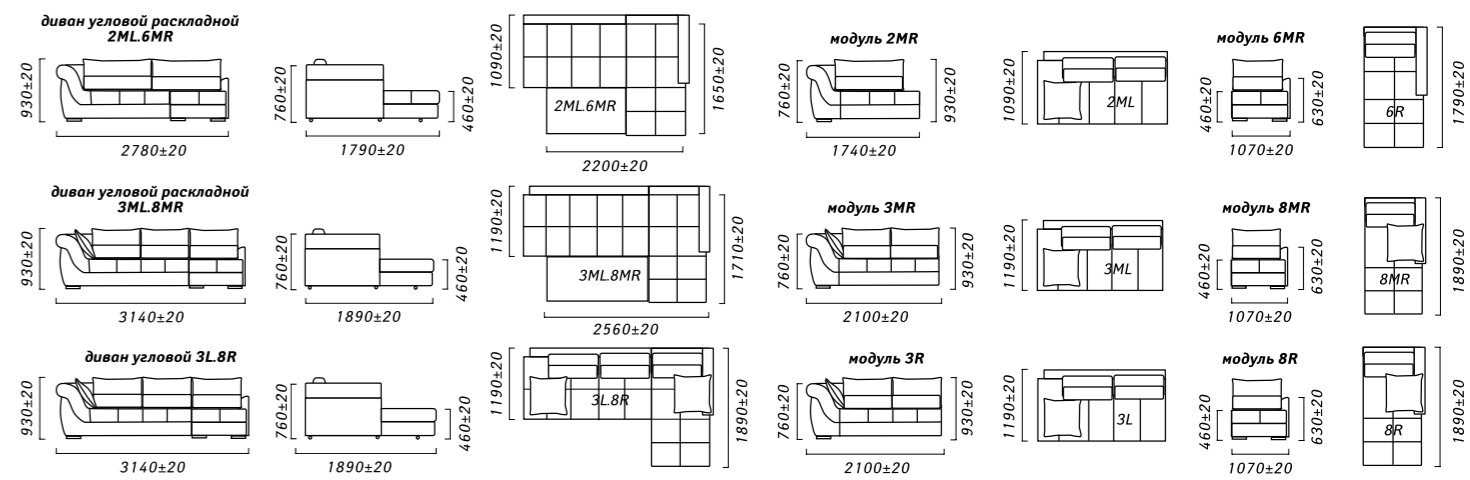

Кубус



Наполнитель сидения и спинки: пружинный блок «Bonnel» Наполнитель приспанных и декоративных подушек: СОФТ+ Механизм трансформации: Тик-так

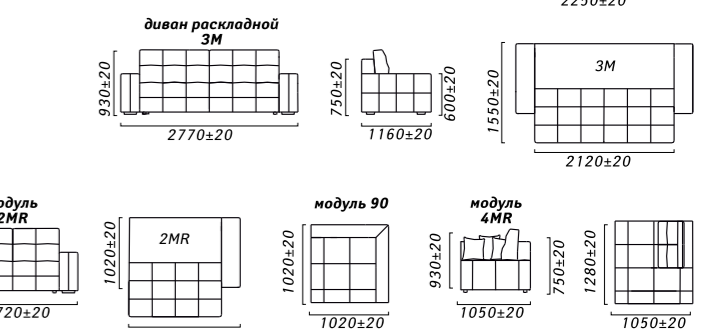
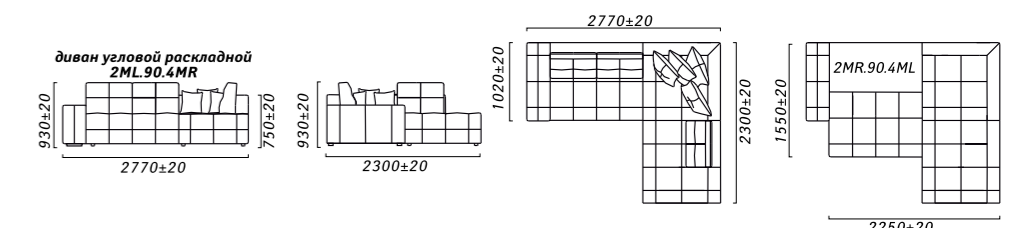

Лаваль



Наполнитель – на основе двухконусных пружин, эластичный ППУ. Опоры из массива древесины (цвет лесной орех, венге). Наличие емкости для постельных принадлежностей. Механизм трансформации «Еврокнижка».

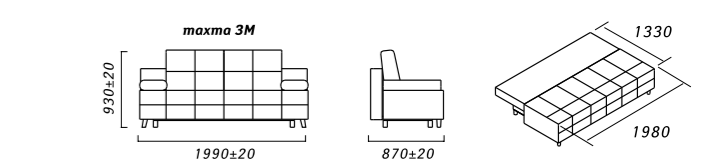

Лотос



Механизм трансформации: «Тик-так». Наполнитель сидения и спинки: пружинный блок «Bonnel», высокоэластичный ППУ, пружина «змейка». Наполнитель подушек спинки: «Софт». Боковины: съемные. Наличие емкости для постельных принадлежностей (под сиденьем). Опоры: полимерные. Подушки спинки съемные (2 шт.) Комбинируется в трех тканях.

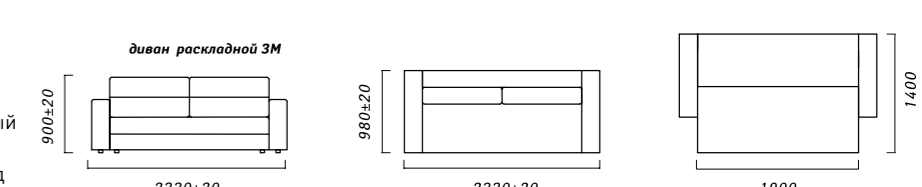

Лорд



Каркас – используются фанера клееная, плита ДСП, брусковые заготовки из цельной древесины сосны. Сиденье – на основе пружина тип «змейка» + ППУ. Спинка – облицована слоем ППУ. Опоры – точеные из массива древесины в крашении только «Черный»

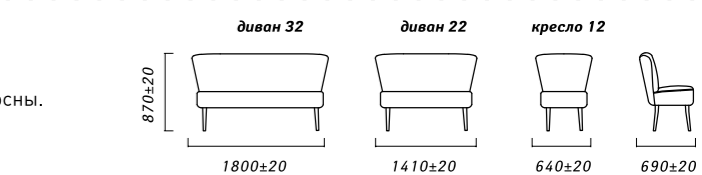

Мадейра



Механизм трансформации «Тик-так».
Боковины дивана съемные на защелках.
Подлокотники мягкие.
Опоры из массива древесины.
Сиденья и спинка секций рамочной конструкции из п/м листовых и хвойных пород.
Мягкий элемент пружина тип «змейка» + пружинный блок тип «Боннель» + высокоэластичный ППУ.
Подушки приспинные 5 шт. размером 580*580.
Наполнение Soft.

Бельевой ящик в секции 2ML (1380*620*210) V - 180 л, в секции 8ML, «атоманке» [1360*660*210] V - 188 л.

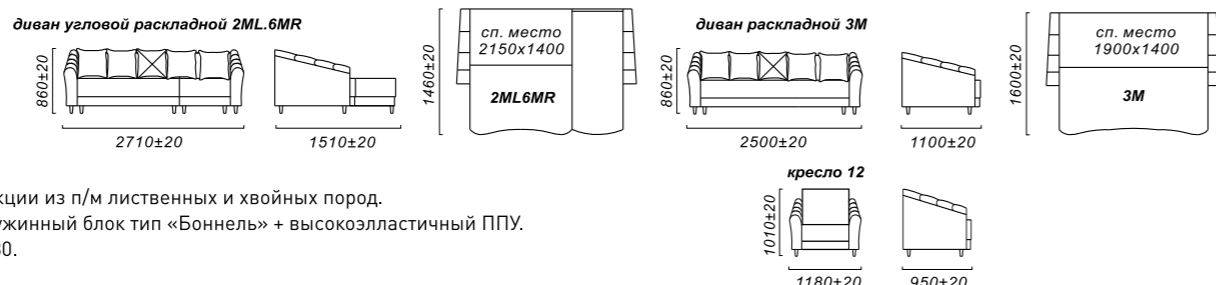

Малибу



Наполнитель сиденья и спинки:
эластичный ППУ
Механизм трансформации: Пума
Модульная комплектация
Универсальный угол

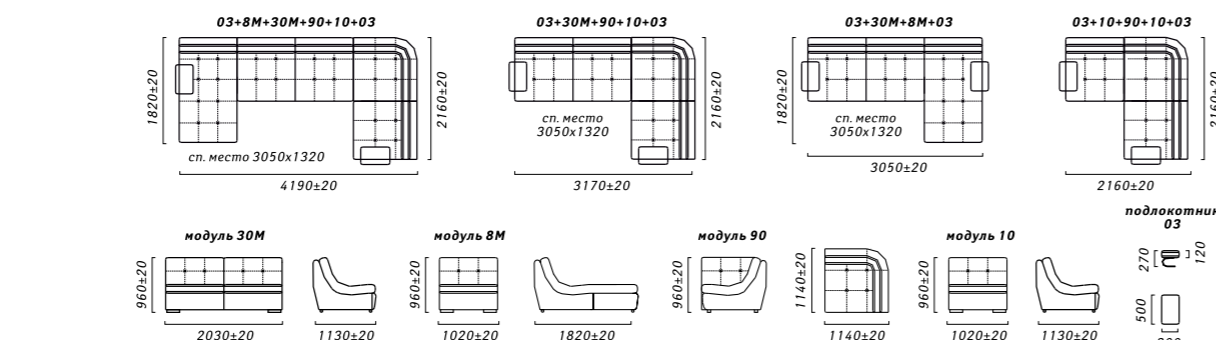

Матисс



Наполнитель сиденья и спинки:
пружинный блок «Bonnel».
Наполнитель приспинных подушек:
эластичный ППУ.
Модульная комплектация.
Цвет декоративных элементов: венге.
Механизм трансформации: Тик-так.

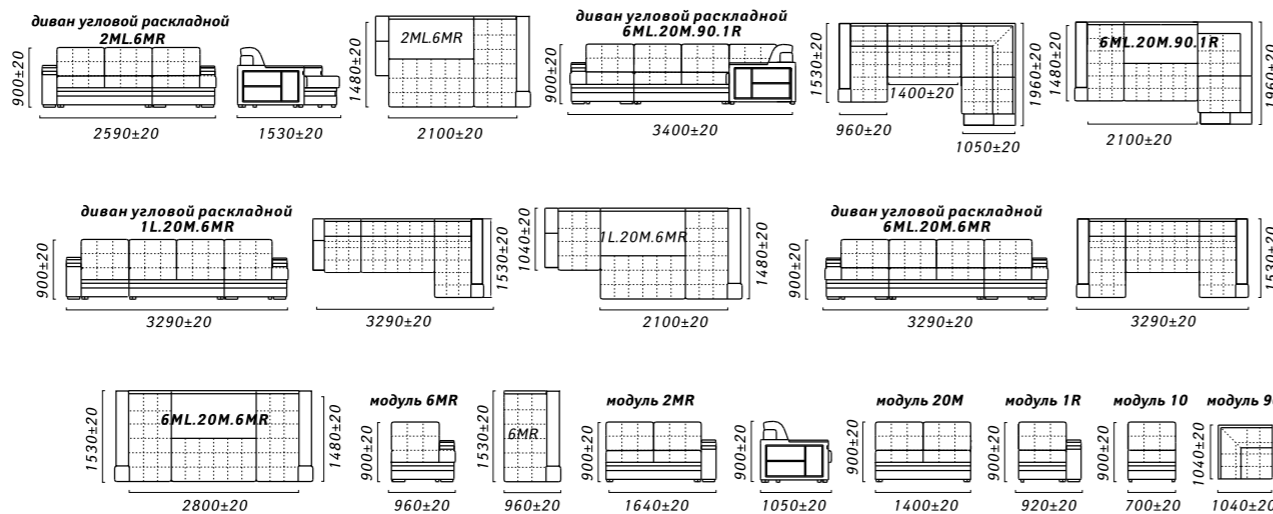

Мариша



Наполнитель – на основе двухконусных пружин, эластичный ППУ.
Наличие емкости для постельных принадлежностей.
Механизм трансформации «Еврокнижка».

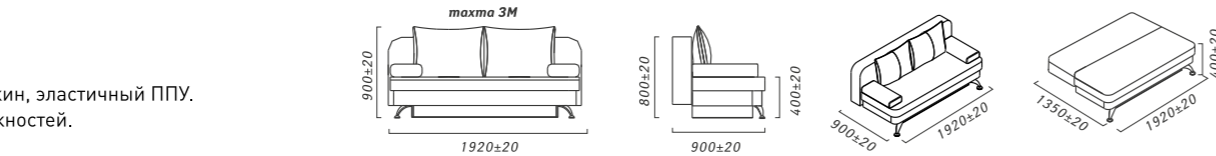

Марсель



Каркас – используются фанера клееная, плита ДСтП, брусковые заготовки из цельной древесины сосны.
Сиденье – на основе пружина тип «змейка» + ППУ.
Спинка – облицована слоем ППУ.
Опоры – точеные из массива древесины.
Основное крашение WOTAN (дуб беленый), возможные «Черный» и «Лак».

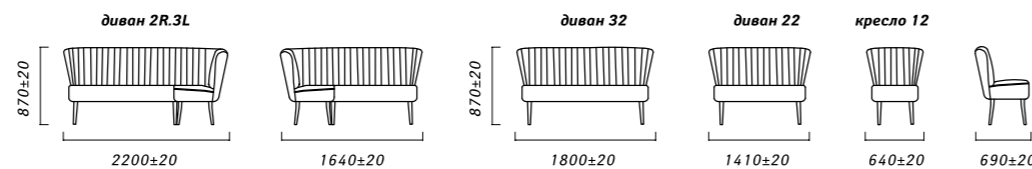

Мелисса



3ML/R, 2ML/R6MR/L - наличие выдвижного столика из МДФ, цвет – венге.
Наполнитель – независимый пружинный блок, эластичный ППУ.
Опоры из массива древесины (цвет венге), пластик.
Наличие пиковки втяжками на сидении и приспинных подушках.
Наличие емкости для постельных принадлежностей.
Боковины съемные. Механизм трансформации «Еврокнижка».

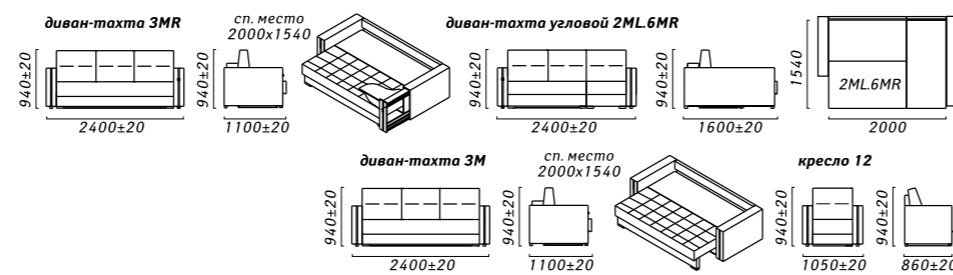

Молина



Наполнитель – пружина «змейка», независимый пружинный блок, эластичный ППУ.
Опоры металлические.
Механизм трансформации «Тик-Так».

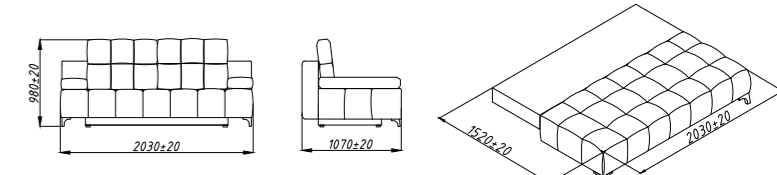

Наоми



Наполнитель – пружина «змейка», эластичный ППУ.
Опоры из массива древесины (цвет металлик), пластик. Наличие втяжек на сидении.
Наличие емкости для постельных принадлежностей. Боковины несъемные.
Механизм трансформации «Дельфин».

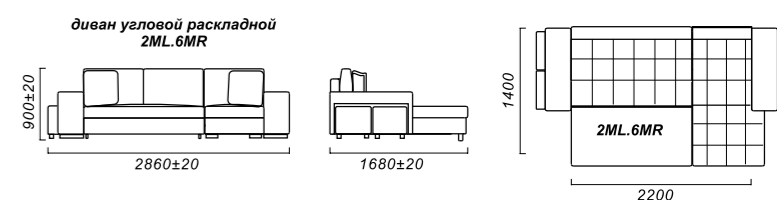

Никки



Механизм трансформации: «Книжка».
Наполнитель сиденья и спинки 3М:
Эластичный пенополиуретан+ пружинный блок «Боннель».
Опоры: пластиковые.

Наличие короба для постельных принадлежностей объемом 210 л.
Наличие пиковки втяжками на спинке и сиденье.
В комплект входят 2 декоративные подушки (400x400 мм.)

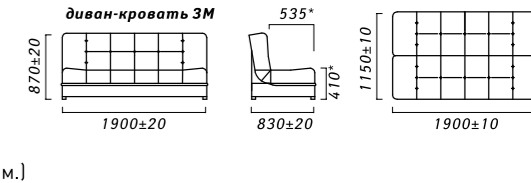

Нова



Механизм трансформации: «Книжка».
Наполнитель сиденья и спинки 3М:
Эластичный пенополиуретан+пружинный блок «Боннель».
Опоры: пластиковые.

Наличие короба для постельных принадлежностей объемом 210 л.
Наличие пиковки втяжками на спинке и сиденье.
В комплект входят 2 декоративные подушки (400x400 мм.)

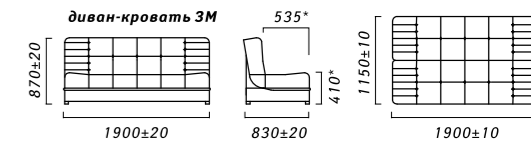

Нью-Йорк



Наполнитель сиденья:
высокоэластичный ППУ
Наполнитель спинки и боковин:
эластичный ППУ
Механизм: Тик-так

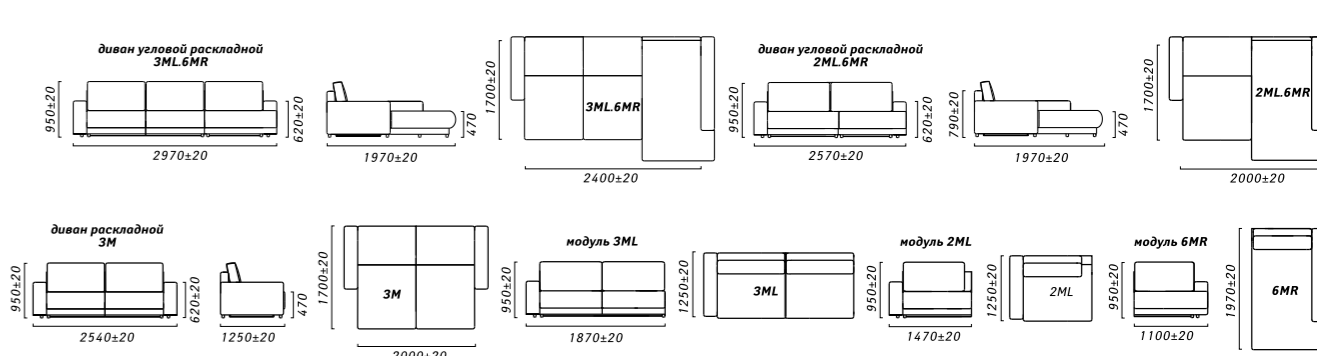

Осирис



Наполнитель – пружина «змейка», эластичный ППУ.
Опоры из массива древесины (цвет лесной орех, венге, слоновая кость).
Наличие емкости для постельных принадлежностей.
Боковины несъемные.
Механизм трансформации «Тик-Так».

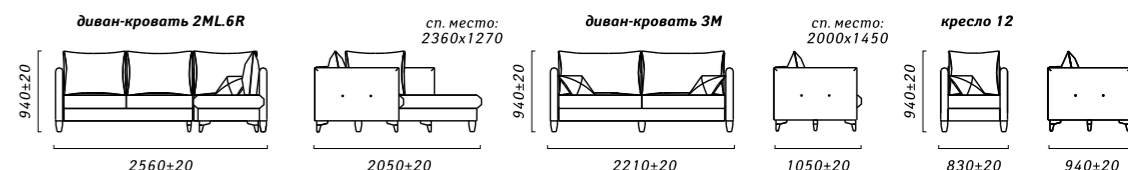

Орегон



Механизм трансформации: «Аккордеон»
Цвет пленки декоративных элементов:
венге, лесной орех

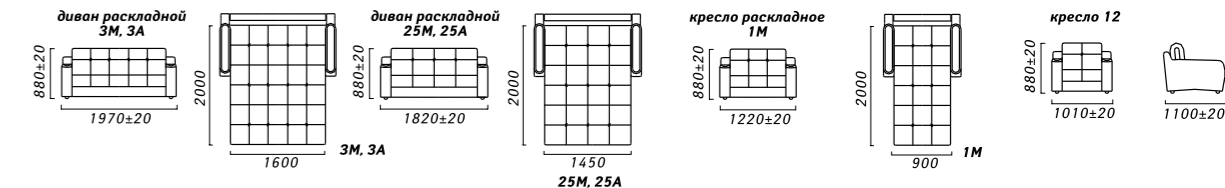

Осорно



Наполнитель – пружина «змейка», эластичный ППУ.
Опоры деревянные, пластик.
Наличие втяжек на сидении.
Механизм трансформации «Книжка».

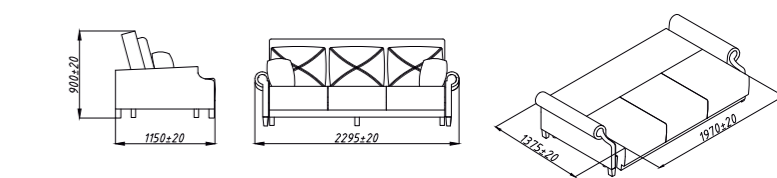

Патч



Механизм трансформации: «Книжка».
Наполнитель сиденья и спинки: эластичный пенополиуретан.
Опоры: пластиковые (100 мм).
Наличие пиковки втяжками на спинке и сиденье.

Наличие короба для постельных принадлежностей объемом 165 л.
Изделие комбинируется в 3-х тканях:
Обивка №1 - нижняя панель, прямоугольники по третьей диагонали.
Обивка №2 - прямоугольники по основной диагонали.
Обивка №3 - прямоугольники по второй диагонали.

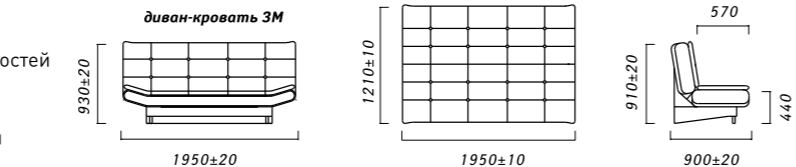

Персей



Наполнитель – пружина «змейка», эластичный ППУ.
Наличие емкости для постельных принадлежностей.
Наличие пиковки втяжками на сидении и приспинных подушках. Боковины съемные.
Механизм трансформации «Еврокнижка».

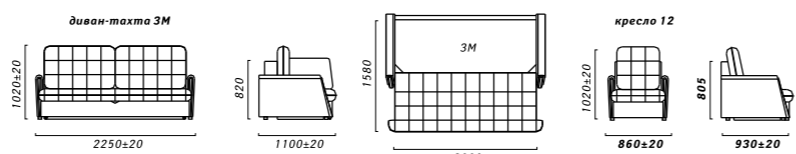

Пино, Пино-1



Каркас – выполнен с использованием брусковых заготовок из древесины хвойных (сосна) пород, а также деталей из древесных плит (фанера, ДСП), картона мебельного.
Сиденье – эластичный ППУ на основании из пружин тип «змейка».
Спинка – эластичный ППУ на жестком основании.
Особенности изделия:
1) Опоры из массива бука
- высота 260 мм (Пино)
- высота 320 мм (Пино-1)
2) Крашение опор: венге, дуб вотан.

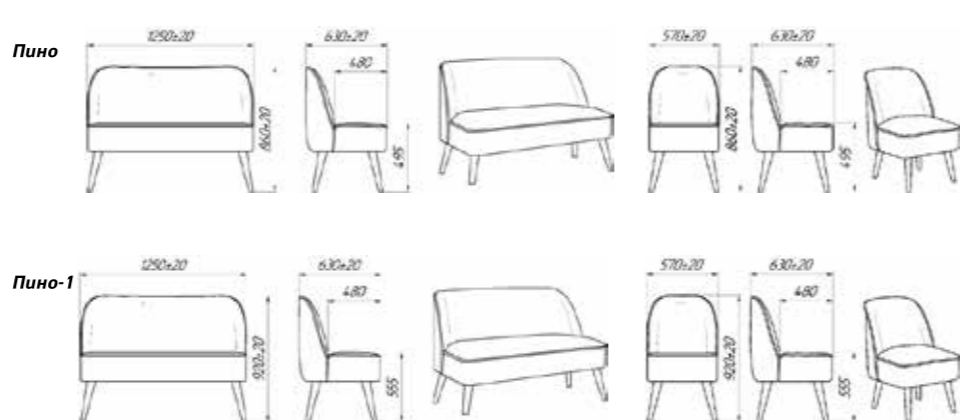

Порте



Наполнитель – пружина «змейка», эластичный ППУ.
Опоры из массива древесины (цвет металлик).
Наличие втяжек на сидении, боковинах, приспинных подушках.
Боковины съемные.
Наличие емкости для постельных принадлежностей.
Угол универсальный. Механизм трансформации «Тик-Так».

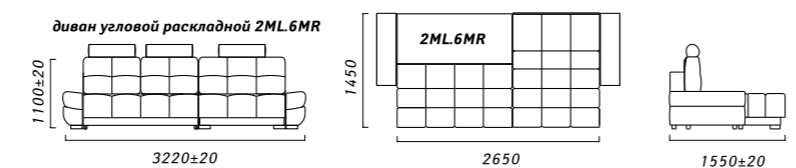

Рейн-1



Наполнитель – на основе двухконусных пружин, эластичный ППУ.
Наличие емкости для постельных принадлежностей.
Боковина съемная.
Механизм трансформации «Дельфин».

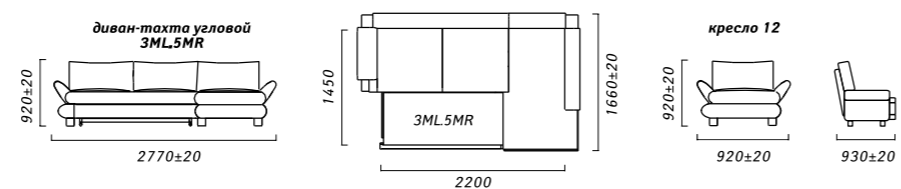

Ронни



Механизм трансформации: «Тик-так»

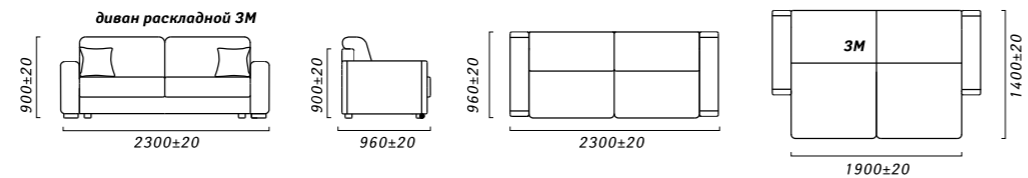

Рубин 1



Наполнитель – на основе двухконусных пружин, эластичный ППУ.
Наличие емкости для постельных принадлежностей.
Механизм трансформации «Еврокнижка».

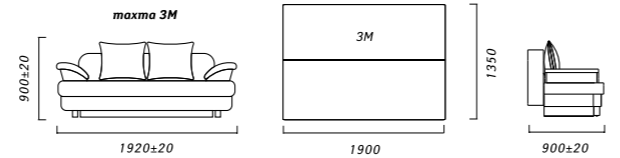

Селина



Наполнитель – на основе двухконусных пружин, эластичный ППУ.
Наличие емкости для постельных принадлежностей.
Механизм трансформации «Тик-Так».

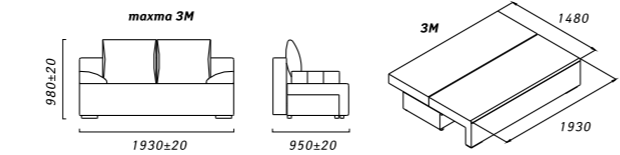

Симон



Без механизма. Габариты 1560x730x830
Каркас: используются бруски из массива древесины и фанера клееная.
Сидение: пружина змейка и эластичный ППУ, спинка - эластичный ППУ.

Опоры из массива древесины, основное крашение дуб рустикаль (P43), возможные - слоновая кость и венге.

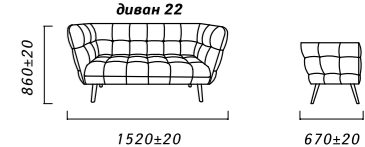

Софья



Наполнитель – на основе двухконусных пружин, эластичный ППУ.
Опоры из массива древесины (цвет венге), пластик.
Наличие емкости для постельных принадлежностей.
Угол универсальный.
Боковины съемные.
Механизм трансформации «Тик-Так».

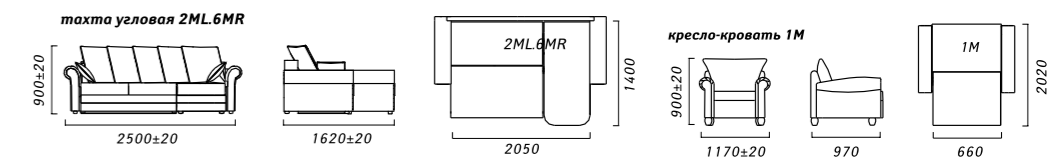
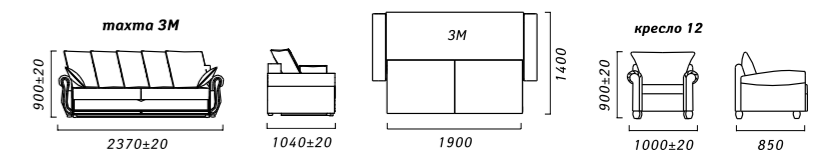

Спринт



Наполнитель – на основе двухконусных пружин, эластичный ППУ. Боковины съемные. Угол универсальный.
Опоры из массива древесины (цвет венге).
Наличие емкости для постельных принадлежностей. Механизм трансформации «Еврокнижка».

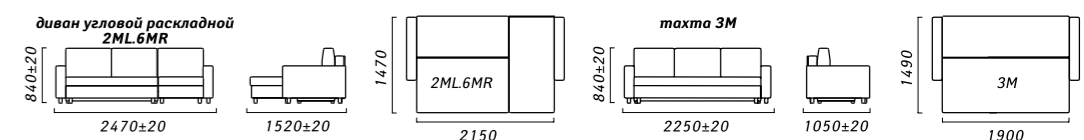

Тенхе



Механизм трансформации: «Еврокнижка».

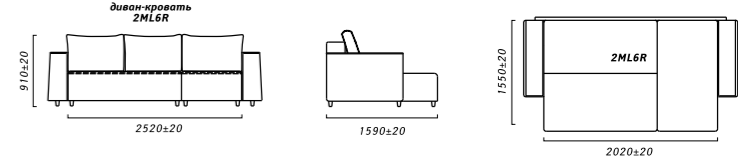

Тим



Механизм трансформации: «Книжка».
Наполнитель сиденья и спинки: пружины тип «Змейка» + эластичный пенополиуретан.
Боковины: несъемные.
Опоры: деревянные (Бук).
Варианты крашения декоративных элементов: Венге (Внг), Бук натуральный (БН).
Высота опор: 150 мм.
Наличие короба для хранения постельных принадлежностей объемом 185 л. (под сиденьем).

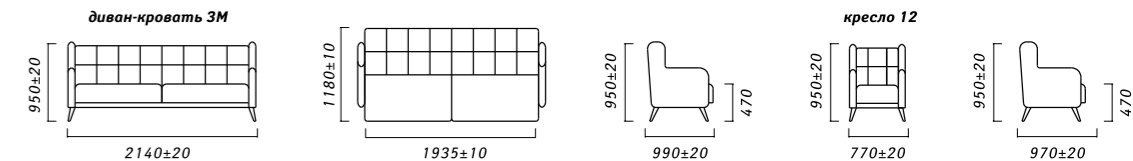

Фреш



Наполнение сидение и спинки: пружина тип «змейка» + ППУ.
Наполнение приспинных подушек- эластичный ППУ.
Опоры хромированные. Механизм трансформации: «Тик-Так»

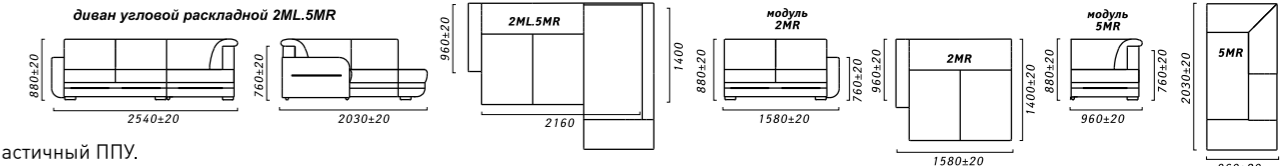

Хиллари



Каркас – используются брусковые заготовки из цельной древесины бука, березы и сосны, а также древесные плиты.
Механизм трансформации типа «Тик-так» с дополнительными раскрывающимися ножками.
Наполнитель сидения: эластичный ППУ. Наполнитель боковин: эластичный ППУ.
Наполнитель подушек спинки и декоративных подушек: Софт +1.
Подушки спинки съемные.

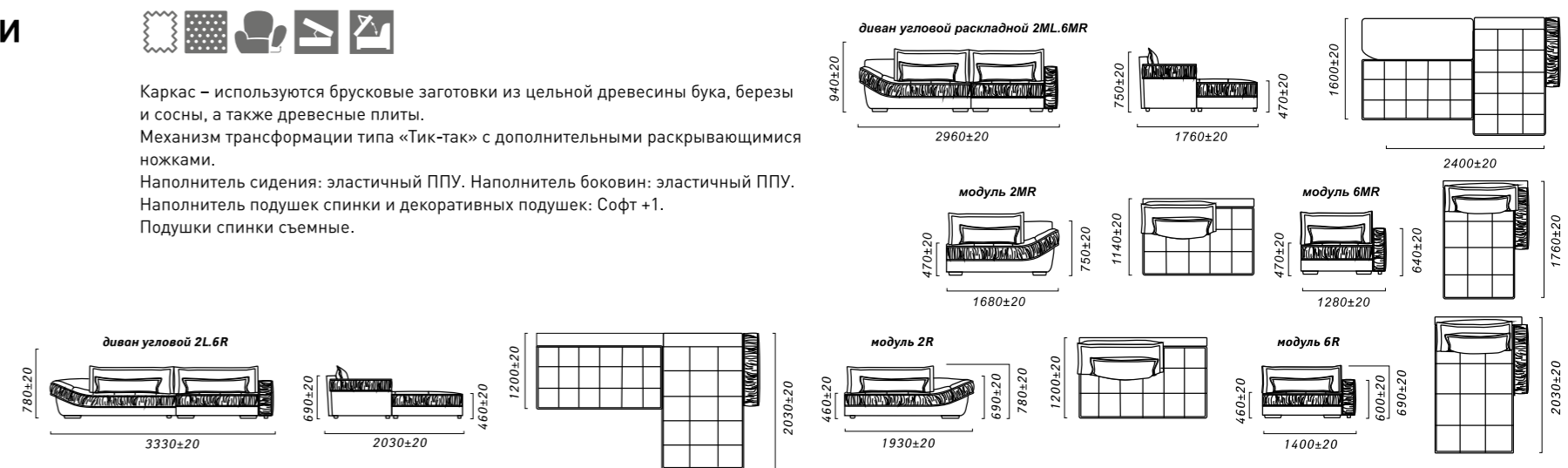

Хэппи



Механизм трансформации: «Книжка»

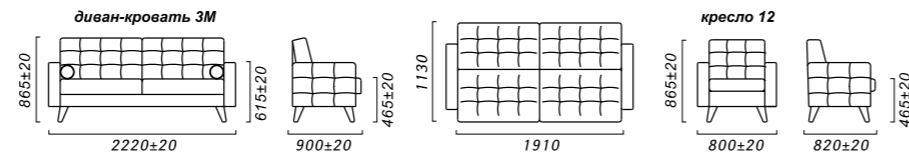

Чара



Диван 22: L1310 x B860 x H760
Кресло 12: L820 x B860 x H760
Банкетка 18: L690 x B800 x H420

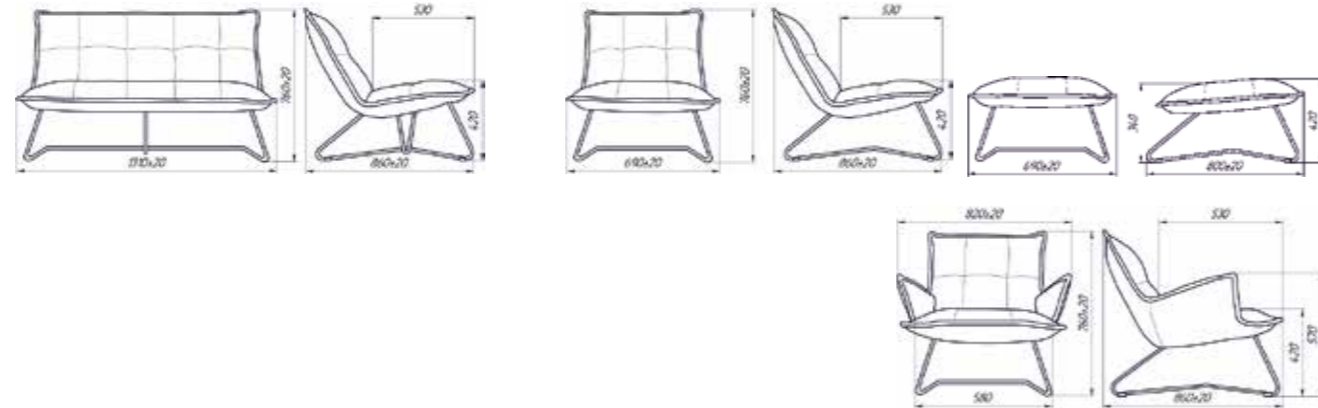

Чарли, Чарли 1



Механизм трансформации: «Тик-так»

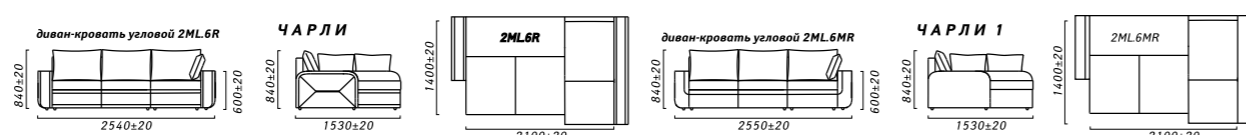

Шопен



Наполнитель сидения и спинки - пружина «змейка», эластичный ППУ.
Опоры - деревянные, пластик. Наличие дистанционной планки.
Подлокотники мягкие. Наличие пиковки на сидении.
Наличие емкости для постельных принадлежностей.
Боковина съемная. Механизм трансформации «Тик-так». Угол правый, левый.
Размеры: L3160xB1610xH970, сп. место: 2730x1510 мм.

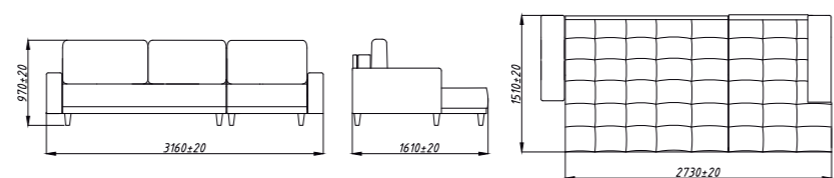

Эльф



Механизм трансформации: «Акордеон»

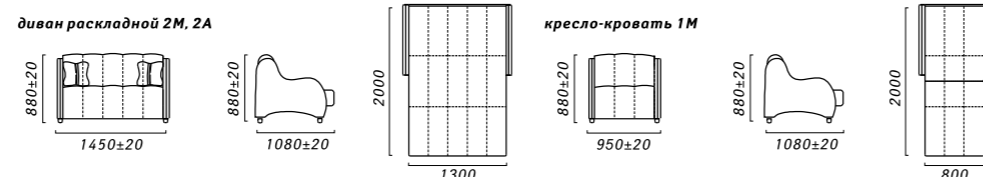

Энди



Механизм трансформации: «Тик-так».
Наполнитель сидения и спинки: пружина змейка + эластичный пенополиуретан.
Боковины: несъемные.
Опоры: деревянные [Бук].
Высота опор: 160 мм.
Варианты крашения декоративных элементов: Венге [Внг], Бук натуральный [БН], Слоновая кость [В-2].
Наличие короба для хранения постельных принадлежностей под сиденьем объемом 110 л.

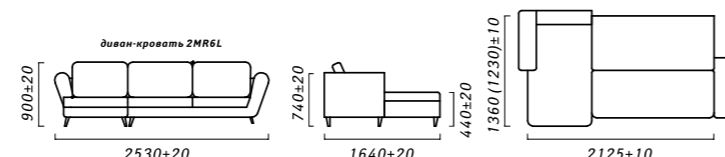

Яна



Наполнитель - независимый пружинный блок, эластичный ППУ.
Наличие емкости для постельных принадлежностей.
Механизм трансформации «Еврокнижка».

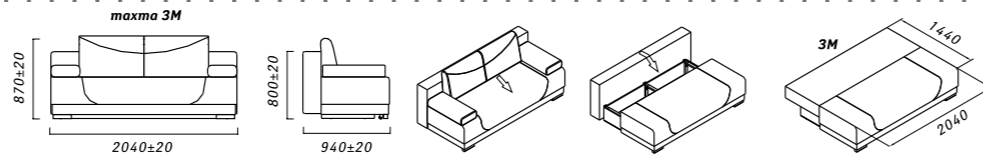

Кауа

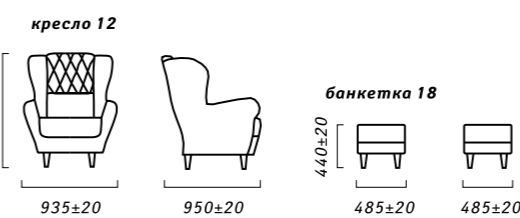

Кауа-1

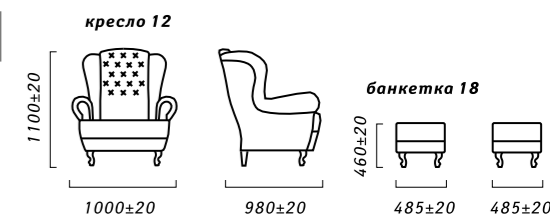

Лира

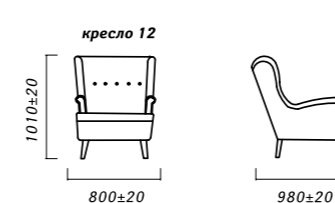

Николь

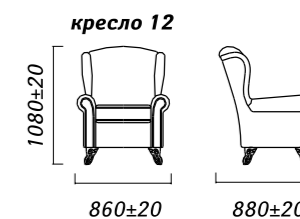

Миро



L720 x B730 x H710
Каркас из брусков массива древесины, фанеры клееной и плиты ДСП.
Опоры из полимерных материалов, 80 мм.



Оскар

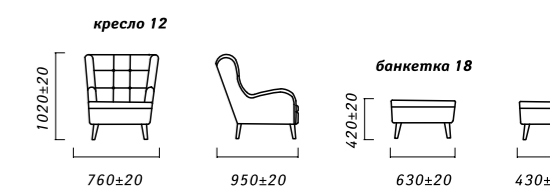

Палац



L760 x B780 x H1100



Элла



Наполнитель сидения пружина «Змейка», эластичный ППУ

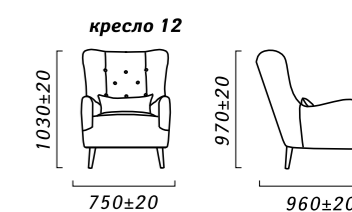

Данте

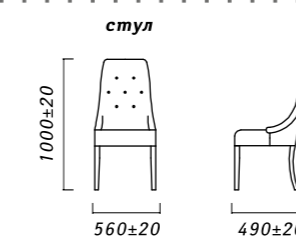

Данте Плюс

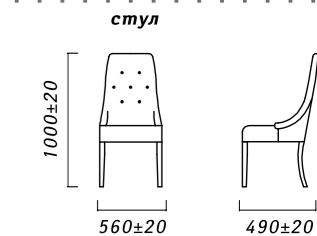

Боттичелли

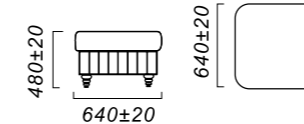

Каприз

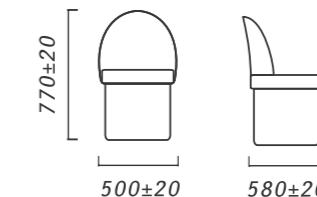

Мираж

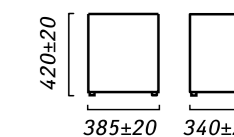

Йорк

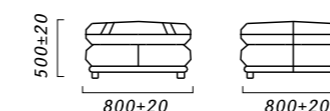

Кредо

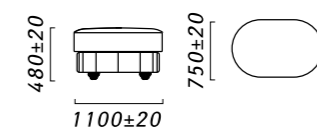

Омега

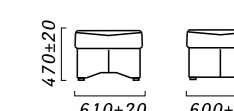

Ирис 1

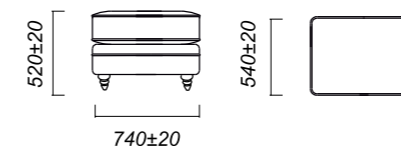

Мадлен

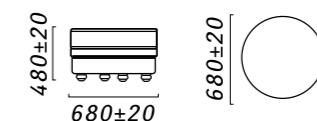

Редфорд

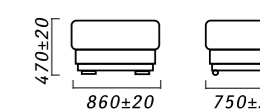

Адель



Обозначение	Размер ДхГхВ	Размер матраса
14	2500x1620x930	2000x1400
16	2500x1820x930	2000x1600
18	2500x2020x930	2000x1800

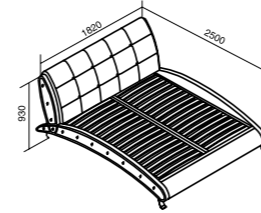

Аляска-2



Кровать: L2010 x B1230 x H2130 мм
Спальное место: 2000 x 1800 мм
Двухсекционная кровать с общим топером и изголовьем.
2 ящика для хранения белья (по 500 л).

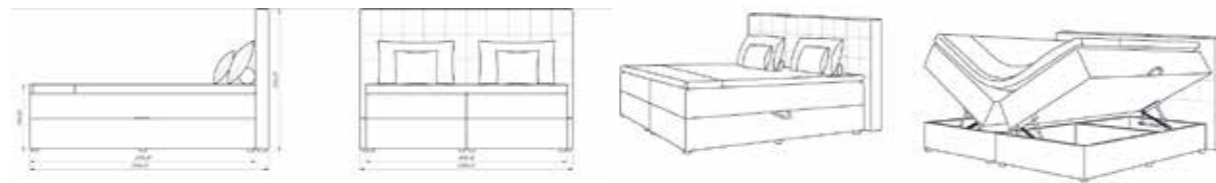

Баунти



М – наличие механизма подъема и короба для белья.

Обозначение	Размер ДхГхВ	Размер матраса
10/10М	2400x1140x1190	1000x2000
14/14М	2400x1540x1190	1400x2000
16/16М	2400x1740x1190	1600x2000
18/18М	2400x1940x1190	1800x2000
20	2400x2140x1190	2000x2000

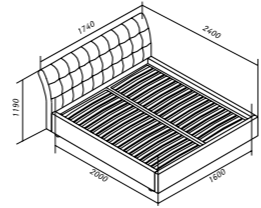

Борнео



16М – кровать двуспальная с механизмом подъема.
16 – кровать двуспальная.

М – наличие механизма подъема и короба для белья.

Задняя невидимая сторона спинки головной имеет обивку из фибротекса.

Обозначение	Размер ДхГхВ	Размер матраса
14/14М	2350x1670x1200	1400x2000
16/16М	2350x1870x1200	1600x2000
18/18М	2350x2070x1200	1800x2000

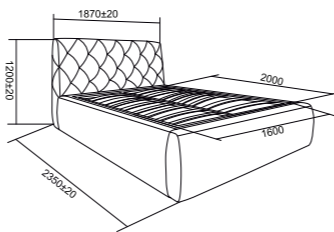

Гранада-2



Двухсекционная кровать с общим топером и изголовьем.

Размеры: 2130*2000*1110
2130*1800*1110
2100*1400*1110
2100*1200*1110

Сп. место: 2000*1800
2000*1600
2000*1400
2000*1200

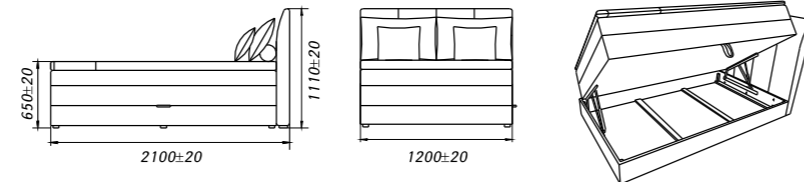

Джульетта



14М, 16М, 18М – кровать двуспальная с механизмом подъема.
14, 16, 18 – кровать двуспальная.
Задняя, не видимая сторона спинки головной имеет обивку из фибротекса.

Обозначение	Размер ДхГхВ	Размер матраса
14М/14	2160*1730*1290	2000*1400
16М/16	2160*1930*1290	2000*1600
18М/18	2160*2130*1290	2000*1800

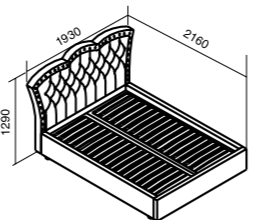

Жанетта



М – наличие механизма подъема и короба для белья.

Обозначение	Размер ДхГхВ	Размер матраса
10/10М	2220x1140x1120	1000x2000
12/12М	2220x1340x1120	1400x2000
14/14М	2250x1540x1120	1200x2000
16/16М	2220x1740x1160	1600x2000
18/18М	2220x1940x1120	1800x2000
19	1200x460x405	2000x2000

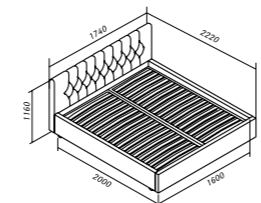

Кунео-2



Двухсекционная кровать с общим топером и изголовьем. Доступ к ёмкости для постельных принадлежностей осуществляется путем подъема сиденья.

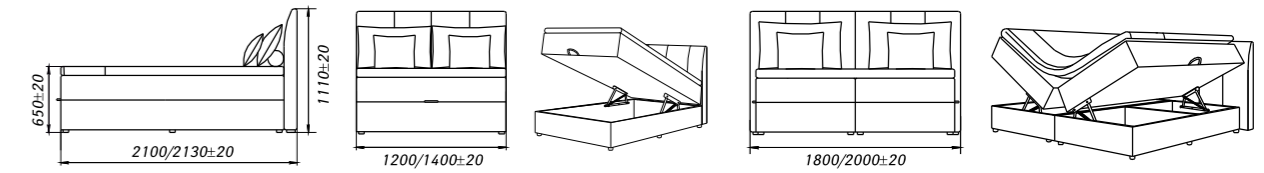

Марселла



М – наличие механизма подъема и короба для белья.

Обозначение	Размер ДхГхВ	Размер матраса
16/16М	2350x2280x1240	1600x2000
18/18М	2350x2480x1240	1800x2000
17 Туфта прикроватная	520x460x485	
19 Бокс для прикроватной с коробом для белья	1200x460x405	

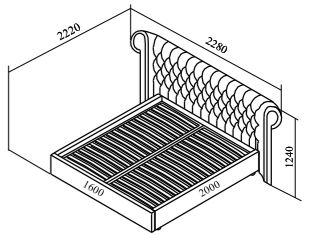

Микки, Микки 1



Кровать 12М: L2160 x B1340 x H1580 мм
Спальное место: 2000 x 1200 мм
Задняя, не видимая сторона спинки головной имеет обивку из фибротекса.

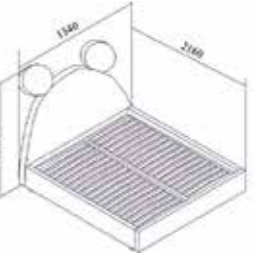

Поло



М – наличие механизма подъема и короба для белья.
Задняя, не видимая сторона спинки головной имеет обивку из фибротекса.

Обозначение	Размер ДхГхВ	Размер матраса
14/14М	2450x1680x1160	1400x2000
16/16М	2450x1880x1160	1600x2000
18/18М	2450x2080x1160	1800x2000

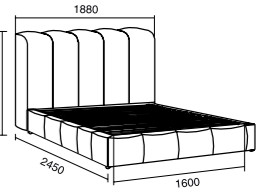

Задняя невидимая сторона спинки головной имеет обивку из фибротекса.

Стефани



16М – кровать двуспальная с механизмом подъема.
16 – кровать двуспальная.

М – наличие механизма подъема и короба для белья.

Задняя невидимая сторона спинки головной имеет обивку из фибротекса.

Обозначение	Размер ДхГхВ	Размер матраса
14/14М	2350x1670x1100	1400x2000
16/16М	2350x1870x1100	1600x2000
18/18М	2350x2070x1100	1800x2000

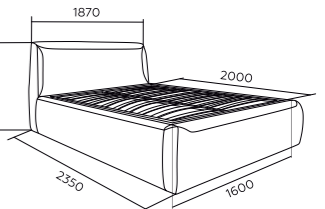

Филадельфия



М – наличие механизма подъема и короба для белья.
Задняя, не видимая сторона спинки головной имеет обивку из фибротекса.

Обозначение	Размер ДхГхВ	Размер матраса
14/14М	2450x1600x1000	2000x1400
16/16М	2450x1800x1000	2000x1600
18/18М	2450x2000x1000	2000x1800

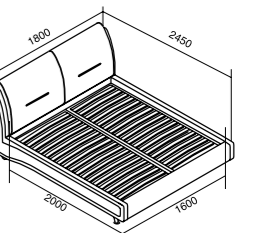

Эллада



М – наличие механизма подъема и короба для белья.
Задняя, не видимая сторона спинки головной имеет обивку из фибротекса.

Обозначение	Размер ДхГхВ	Размер матраса
10/10М	2170x1130x925	1000x2000
12/12М	2170x1330x925	1200x2000
14/14М	2170x1530x925	1400x2000
16/16М	2170x1730x925	1600x2000
18/18М	2170x1930x925	1800x2000
20	2170x2130x925	2000x2000

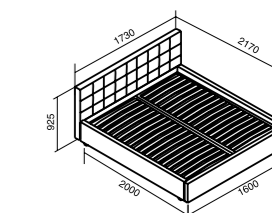

Крашение декоративных элементов из массива древесины ПУП «Мебельная фабрика «Пинскдрев-Адриана»

Модель	Слоновая кость с патиной 002	Слоновая кость	Слоновая кость с золочением 001	Слоновая кость с патиной и золочением	Металлик	Венге (E-50 B) 003	Бук	Орех лесной	Орех светлый E-50 A	Орех 2-цветный E50№10 009	Орех E50№10 с золочением 012	Вишня светлый P-37 A	Вишня темный P-37 B	Вишня 2-цветный P37№10	Вишня P37№10 с золочением 011	Дуб русти-каль с патиной P-43 006	Античная бронза P-46 007	Черешня 010	Платина 013
Грация	X	X	X	X		X			X	X	X	X	X	X	X	X	X	X	X
Рафаэль 1,2	X	X	X	X		X			X	X	X	X	X	X	X	X	X	X	X
Николетта 1,2	X	X	X	X		X			X	X	X	X	X	X	X	X	X	X	X
Франческа	X	X	X	X		X			X	X	X	X	X	X	X	X	X	X	X
Луиджи	X	X	X	X		X			X	X	X	X	X	X	X	X	X	X	X
Астон		X				СТ									X (без патины)				
Багира	X	X				СТ	X	X	X			X	X			X	X	X	X
Бали	X	X				X	СТ		X			X	X		X	X	X	X	
Белладжио		X				СТ	X	X	X			X	X			X	X	X	
Бродвей		X				СТ			X			X	X		X (без патины)	X	X	X	
Боттичелли		X				СТ	X		X			X	X		X	X	X	X	
Вигория						СТ		X											
Вагнер						СТ													
Вальтер						СТ													
Дакар		X				СТ									X (без патины)				
Дельта	X	X	X			X			X	СТ		X	X	X	X	X	X	X	X
Джексон						X													
Дженсен (опоры)						СТ		X											
Ева		X				X			X			X	X		X (без патины)	X	X	X	X
Европа	X	X	X			X			X	СТ		X	X	X	X	X	X	X	X
Изабель-2	X	X	X			X			X	СТ		X	X	X	X	X	X	X	X
Империял	X	X	X			X			X	X		X	X	X	X	X	X	X	X
Йорк	X	X	X			СТ			X	X		X	X	X	X	X	X	X	X
Ирис 1		X				СТ			X			X	X		X (без патины)	X	X	X	
Корса		X				СТ	X	X	X			X	X		X	X	X	X	
Кредо	X	X	X	X		X			X	X	X	X	X	X	X	X	X	X	X
Лаваль						СТ		X											
Латина (опоры)	X	X				X			СТ	X		X	X	X	X	X	X	X	X
Лион		X				СТ			X			X	X		X (без патины)	X	X	X	
Лира						СТ													
Мадейра		X				X									СТ(без патины)				
Мадлен (опоры)	X	X				X			СТ	X		X	X	X	X	X	X	X	X
Наоми						СТ													
Нельсон						СТ													
Николь (опоры)	X	X	X	X		X			X	X	X	X	X	X	X	X	X	X	X
Осирис (опоры)		X				СТ		X											
Оскар						СТ													
Осорно						СТ													
Патриция	X	X	X	X		X			X	СТ	X	X	X	X	X	X	X	X	X
Персей	X	X				СТ			X	X		X	X	X	X	X	X	X	X
Покер						СТ		X											
Порте						СТ													
Симон		X				X									СТ(без патины)				
Сицилия		X				X			X			X	X		X (без патины)	X	X	X	X
Уно		X				X			X			X	X		X	X	X	X	X
В модели УНО можно комбинировать крашения. Например, Ножки в цвете E-50A+ Нижний пояс в крашении ВЕНГЕ (т.е. E-50A+ВЕНГЕ)																			
Фландрия		X				X			X			X	X		X (без патины)	X	X	X	X
Цезарь (опоры)	X	X				X			СТ	X		X	X	X	X	X	X	X	X
Шопен						СТ													
Элла		X				СТ		X											
Этель (опоры)	X	X				X			СТ	X		X	X	X	X	X	X	X	X

Примечание: X - возможный вариант крашения; СТ - стандартный вариант крашения, который будет использован в случае, если в заявке не будет указан желаемый цвет декора

Рекомендации по крашению опор из массива древесины на наборы мебели «Лорд» и «Марсел»

Наименование изделия	Цвет крашения		
	Лак	Чёрный	Wotan
Лорд (опоры)	-	СТ	-
Марсел (опоры)	X	X	СТ

Декоративные элементы из МДФ, облицованных пленками

Наименование изделия	Цвет декоративной пленки		
	Орех лесной	Венге	Дуб каньон
Азалия		СТ (стандарт)	
Антгарес (декоративная накладка)	X	СТ (стандарт)	
Болонь		СТ (стандарт)	
Бриз 2	X	СТ (стандарт)	
Дилас 1		СТ (стандарт)	X
Джексон	X	СТ (стандарт)	
Каролина		СТ (стандарт)	
Матисс		СТ (стандарт)	
Мелисса		СТ (стандарт)	
Орегон	X	СТ (стандарт)	

Крашение декоративных элементов из массива древесины Унитарное предприятие «Пинскдрев-Евро-Мебель»

Наименование изделия	Рустикаль (B-4)	Черешня (P-46)	Античная бронза	Слоновая кость (B-2), золото	Слоновая кость (B-2), бронза	Слоновая кость (B-2), серебро	Слоновая кость (B-2)	Темный орех (E-2)	Arte rovera (B-10)	Венге	Бук натуральный
Бул							X			X	СТ
Буларон	СТ										
Бэк-1	X						X			СТ	
Бэк-2	X						X			СТ	
Данте	X						X			СТ	
Данте плюс	X						X			СТ	
Канон-1	X						X	СТ			
Кинг	СТ										
Консул-21	СТ										
Консул-23	СТ	X	X	X	X	X	X				
Магнат	СТ								СТ		
Палац	X						X			СТ	
Пино										СТ	
Пино-1										СТ	
Тим	X						X			X	СТ
Хэппи							X			X	СТ
Энди							X			X	СТ
Кауа (Кайя)	X						X			СТ	
Кауа-1 (Кайя-1)	X						X			СТ	

Примечание: СТ – основной стандартный вариант крашения, который будет использован в случае, если в заявке не будет указан желаемый цвет декора; X – возможный вариант крашения

Модули декоративных подушек

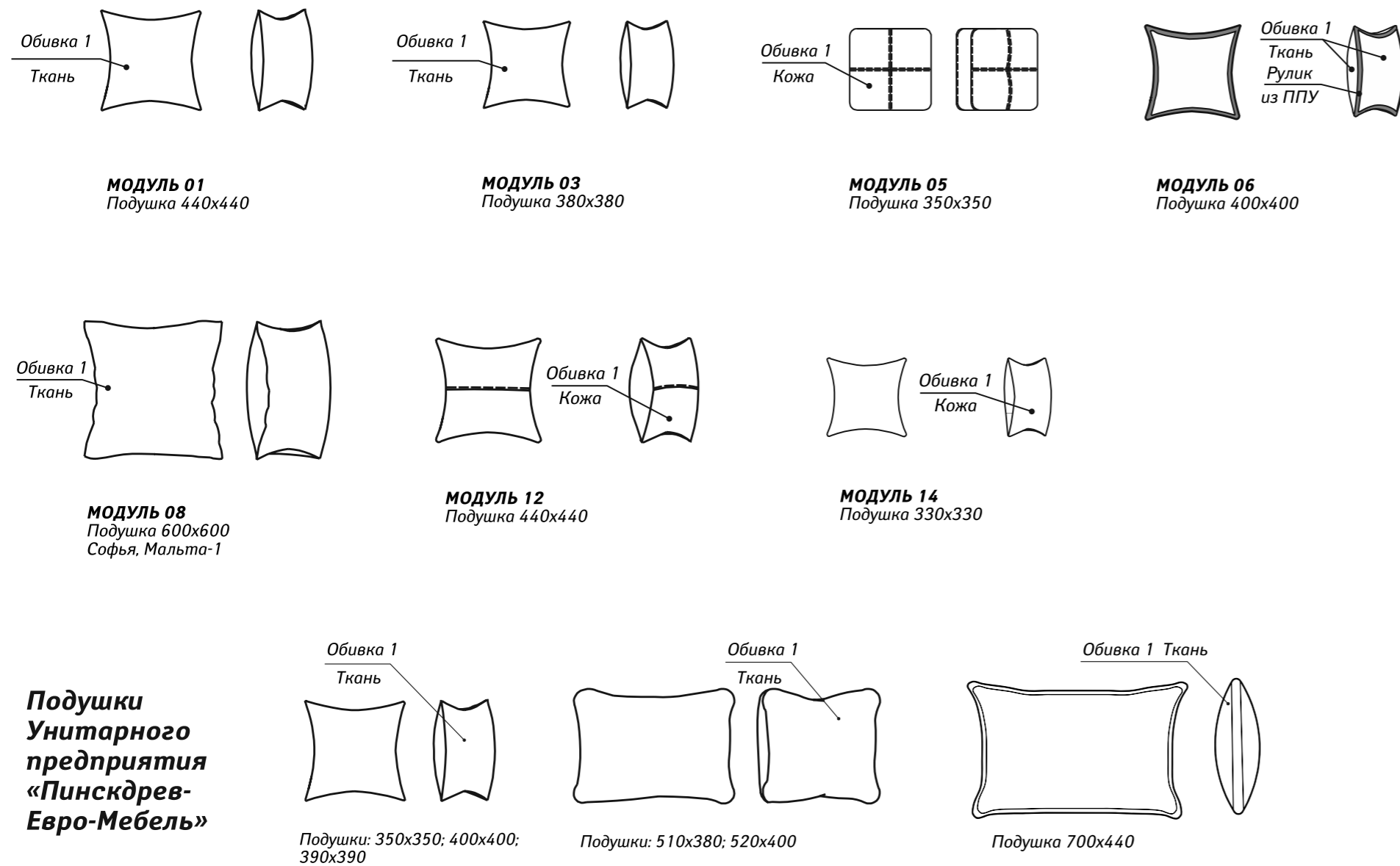

Кисти (Латина, Мадлен)



Кисти Цезарь)

Бахрома (Латина, Империял)



Шнуры (Royal Collection, Мадлен, Империял, Цезарь, Эстель, Латина)



Условные обозначения модулей

12 Кресло	1M Кресло раскладное с механизмом трансформации	1L Секция боковая 1-местная (левая)	1R Секция боковая 1-местная (правая)	30 Секция 3-местная без боковин без механизма трансформации	30M Секция 3-местная без боковин с механизмом трансформации	3M Тахта с механизмом трансформации
20 Секция 2-местная без боковин без механизма трансформации	20M Секция 2-местная без боковин с механизмом трансформации	2L Секция боковая 2-местная (левая)	2R Секция боковая 2-местная (правая)	4L Секция без механизма подъема (левая)	4R Секция без механизма подъема (правая)	0L Кушетка
22, 25 Диван 2-местный	2M, 25M Диван раскладной 2-местный с механизмом трансформации	2ML Секция боковая 2-местная с механизмом трансформации (левая)	2MR Секция боковая 2-местная с механизмом трансформации (правая)	4ML Секция (оттоманка) с подъемным элементом (левая)	4MR Секция (оттоманка) с подъемным элементом (правая)	0R Кушетка
32 Диван 3-местный	3M Диван раскладной 3-местный с механизмом трансформации	3L Секция боковая 3-местная (левая)	3R Секция боковая 3-местная (правая)	6ML Секция (оттоманка) с подъемным элементом (левая)	6MR Секция (оттоманка) с подъемным элементом (правая)	90 Секция угловая
3ML Диван раскладной 3-местный с боковой тумбой слева	3MR Диван раскладной 3-местный с боковой тумбой справа	3ML Секция боковая 3-местная с механизмом трансформации (левая)	3MR Секция боковая 3-местная с механизмом трансформации (правая)	8L/8ML Секция (оттоманка) без/с подъемным элементом (левая)	8R/8MR Секция (оттоманка) без/с подъемным элементом (правая)	18 Банкетка
42 Диван 3-местный	4M Диван раскладной 3-местный с механизмом трансформации	2A, 25A Диван раскладной 2-местный с механизмом трансформации и коробом для белья	3A Диван раскладной 3-местный с механизмом трансформации и коробом для белья	1P Кресло с механическим реклайнером	1E Кресло с электрическим реклайнером	0L Тахта односпальная с механизмом трансформации (стационарная стенка слева)
2PW Диван 2-местный с двумя механическими реклайнерами	2EW Диван 2-местный с двумя электрическими реклайнерами	3PW Диван 3-местный с двумя механическими реклайнерами справа и слева	3EW Диван 3-местный с двумя электрическими реклайнерами справа и слева	1EL/1PL Кресло с механическим/электрическим реклайнером	1ER/1PR Кресло с электрическим/электрическим реклайнером	0R Тахта односпальная с механизмом трансформации (стационарная стенка справа)
10W Секция 1-местная с электрическим реклайнером	10 Секция 1-местная без боковин без механизма трансформации	5AL Секция (оттоманка) с ящиком для постельных принадлежностей (левая)	5AR Секция (оттоманка) с ящиком для постельных принадлежностей (правая)	5ML Секция (оттоманка) с подъемным элементом (левая)	5MR Секция (оттоманка) с подъемным элементом (правая)	00L только «Essen» Диван
3ML.1R Диван раскладной 4-местный с механизмом трансформации слева	3MR.1L Диван раскладной 4-местный с механизмом трансформации	3ML.90.1R Диван угловой раскладной с механизмом трансформации	3MR.90.1L Диван угловой раскладной с механизмом трансформации	3ML.90.2R Диван угловой раскладной с механизмом трансформации	3MR.90.2L Диван угловой раскладной с механизмом трансформации	00R только «Essen» Диван

Условные обозначения



использование
в изделии эластичного
пенополиуретана



наличие в изделии ем-
кости для хранения
постельных прина-
длежностей



наличие в изделии
механизма трансфор-
мации



модульное
изготовление



наличие в изде-
лии независимого
пружинного блока
«Pocket Spring»



наличие в изделии
пружины типа
«Змейка»



наличие в изде-
лии пружинного
блока «Bonnell»



наличие в изделии
возможности снять
боковину(-ы)



возможно изготов-
ление изделия в
ткани



возможно изго-
товление изделия
в коже



наличие в изделии
съемного или регулиру-
емого подголовника

Торговый Дом «Пинскдрев»

Коммерческий директор – директор ТД ЗАО «ХК «Пинскдрев»

(деревообработка, продажа мебели по Беларуси, логистика): +375 (165) 65-16-40

Коммерческий директор по РФ, СНГ и странам Ближнего зарубежья: +375 (165) 64-78-99

Отдел продаж по РБ: promotion@pinskdev.by; +375 (165) 36-61-31, 65-92-90

Отдел продаж по СНГ (кроме РФ): juhtikovich@pinskdev.by; +375 (165) 64-70-83

Отдел продаж по РФ: v.trubach@pinskdev.by; +375 (165) 64-75-99

Производитель оставляет за собой право на внесение изменений в предлагаемых моделях мебели по виду, цвету, конструкции, так как постоянно ведется работа над улучшением качества выпускаемой мебели. Оттенки мебели в каталоге могут отличаться от действительных.