

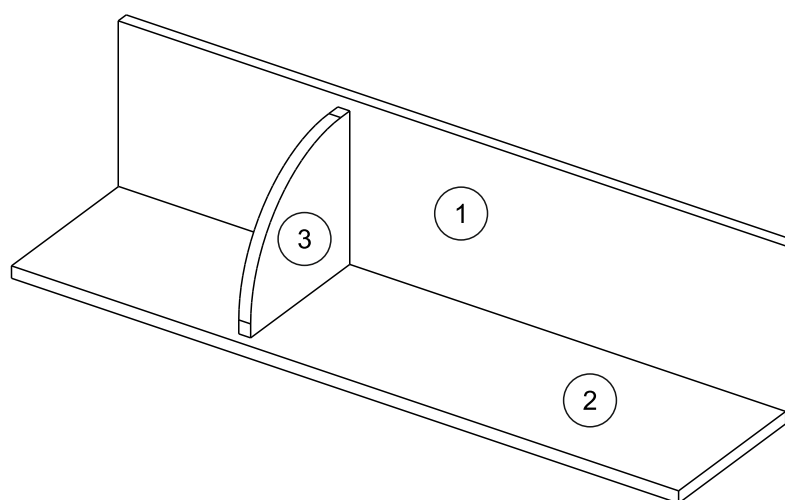

ЕАЭС № ВУ/112 11.01. ТР025 000.00 13366
с 09.12.2022 по 08.12.2027

ЗАО Холдинговая компания Пинскдрев,
филиал Городищенская мебельная фабрика, 225731 Пинский р-н.,
д.Городище, ул. Лунинецкая 49, e-mail: gff@pinskdrrev.by

Инструкция по сборке полки Челси ПЗ.587.1.07

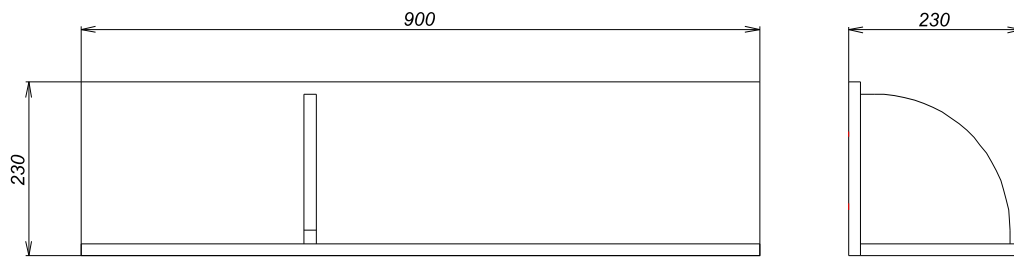
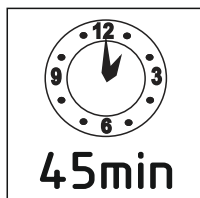
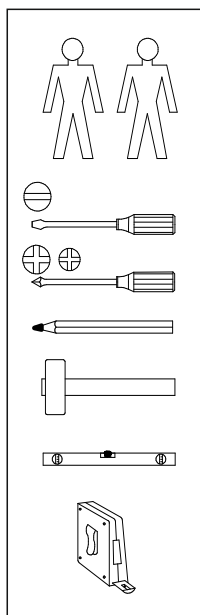

Список деталей:

Поз.	Обозн.	Наименование	Материал	Кол-во	Длина	Ширина
1	587.07.01	Ст. вертикальная	ЛДСП 16мм МЕТАЛЛ БРУКЛИН 808	1	900	230
2	587.07.02	Ст. горизонтальная	ЛДСП 16мм ДУБ БОРДО 380	1	899	214
3	587.07.03	Ст. вертикальная	ЛДСП 16мм ДУБ БОРДО 380	1	198	198

Список фурнитуры:

Поз.	Обозн.	Наименование	Кол-во	Примечание
1	f1	Шкант 8x35	3	
2	e1	Винт ФБ 1188-00.00 (6x50)	9	
3	s9	Заглушка для винта ФБ	9	серая
4	u2	Навес кухонный регулируемый центральный	2	
5	p74	Крюк прямой 6x50	2	
6	f35	Дюбель распорный 10x50	2	
7	e3	Еврвинт 6x10,5	4	

При сборке мебели соблюдайте осторожность, чтобы не нанести повреждений отделанным поверхностям. Сборку производите вдвоем. Детали располагайте горизонтально, на предварительно подстеленные картон или ткань. Для сборки Вам понадобятся молоток и отвертки (в комплект не входят). Перед сборкой изучите инструкцию.

1

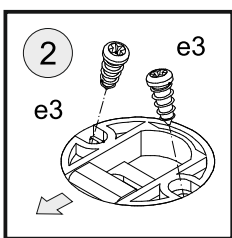
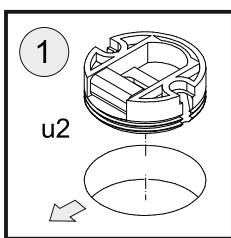
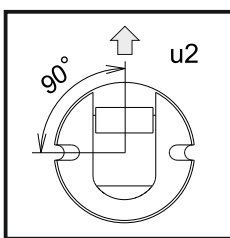
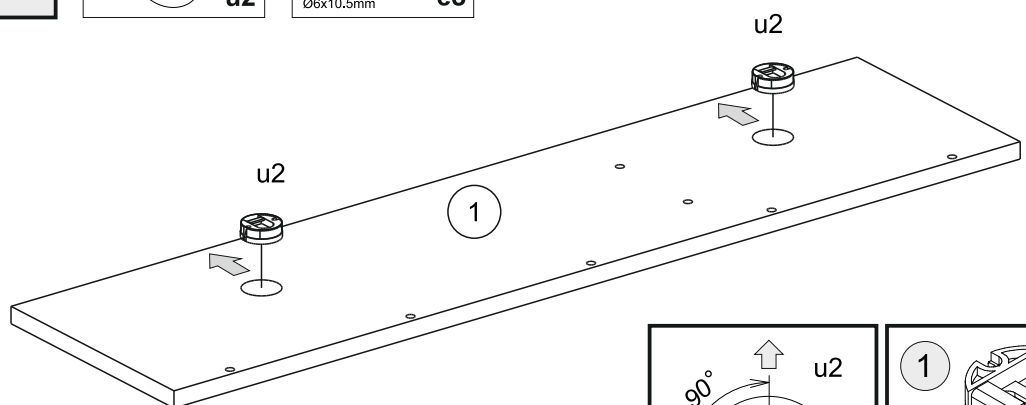
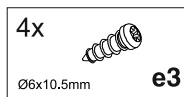

2

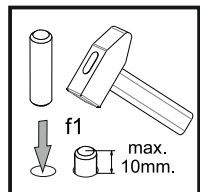
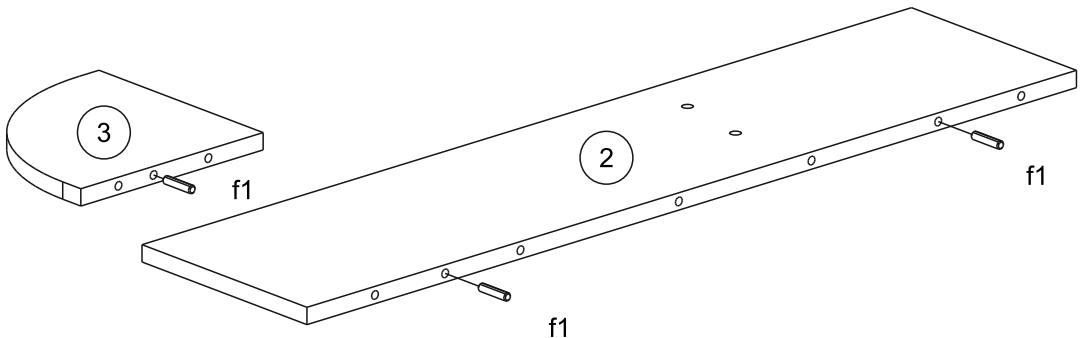
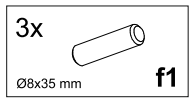

3

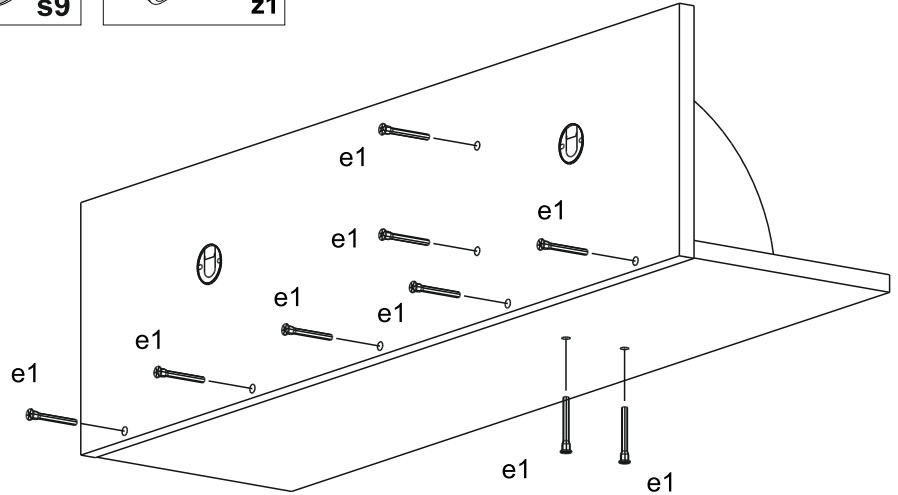
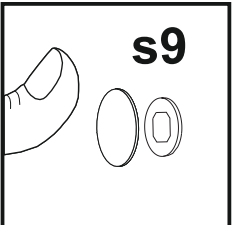
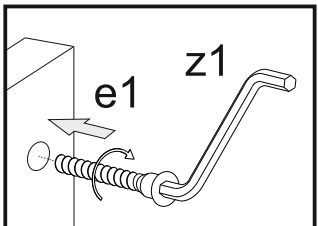
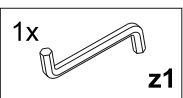
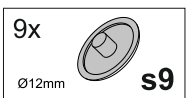
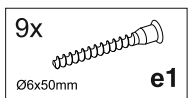

4

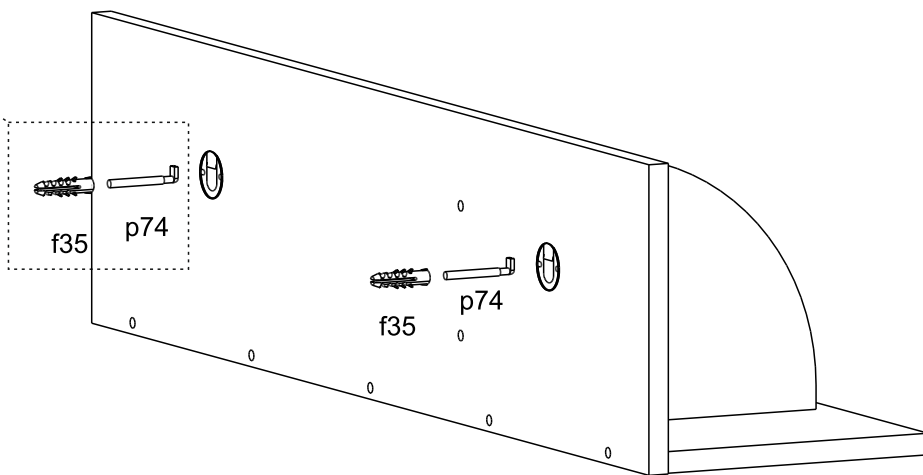
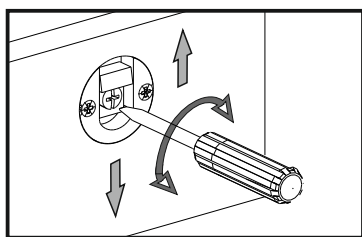
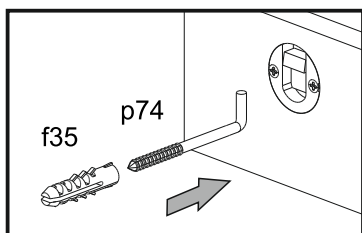
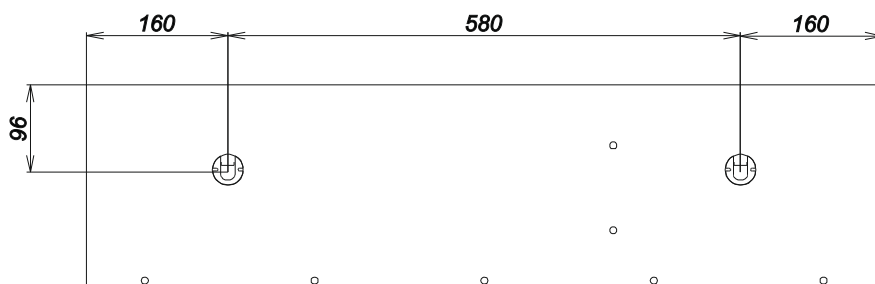
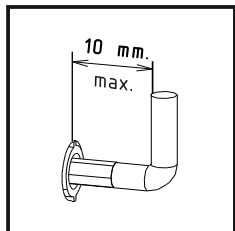
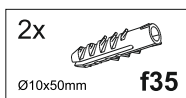
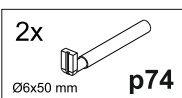

Убедитесь, что стена подходит для крепления к ней мебели. Выберите подходящий анкерный болт и проверьте прочность и качество крепления.

