

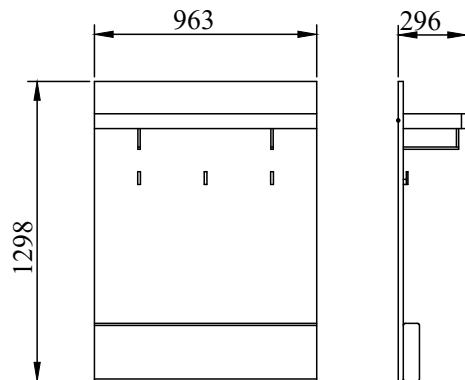

EAЭС №BY/112 11.01. TP025 024.01 00258
с 30.08.2021 по 29.08.2026

ЗАО "Холдинговая компания "Пинскдрев"
филиал Городищенская мебельная фабрика.
225731 д.Городище, Пинский р-н,
ул. Лунинацкая, 49 e-mail: gff@pinskdrv.by



При сборке вешалки соблюдайте осторожность, чтобы не нанести повреждений поверхностям деталей. Сборку производите вдвоем. Щиты располагайте горизонтально, на предварительно подстеленные картон или ткань. Для сборки Вам понадобятся молоток и отвертки (в комплект не входят). Перед сборкой изучите инструкцию.

Детали

Поз.	Наименование	Маркировка	Материал	Кол-во	Размеры ДхШ	
					Длина	Ширина
1	Стенка вертикальная	79.3.40.01	ЛДСП 22мм ДУБ СТИРЛИНГ	1	1298	963
2	Стенка боковая	79.3.40.02	ЛДСП 22мм ДУБ СТИРЛИНГ	1	252	64
3	Стенка боковая	79.3.40.03	ЛДСП 22мм ДУБ СТИРЛИНГ	1	252	64
4	Стенка передняя	79.3.40.04	ЛДСП 22мм ДУБ СТИРЛИНГ	1	963	64
5	Стенка горизонтальная	79.3.40.05	ЛДСП 22мм ДУБ СТИРЛИНГ	1	913	252
6	Мягкий элемент"спинка"	79.3.40.06	Мягкий элемент 40мм	1	963	250

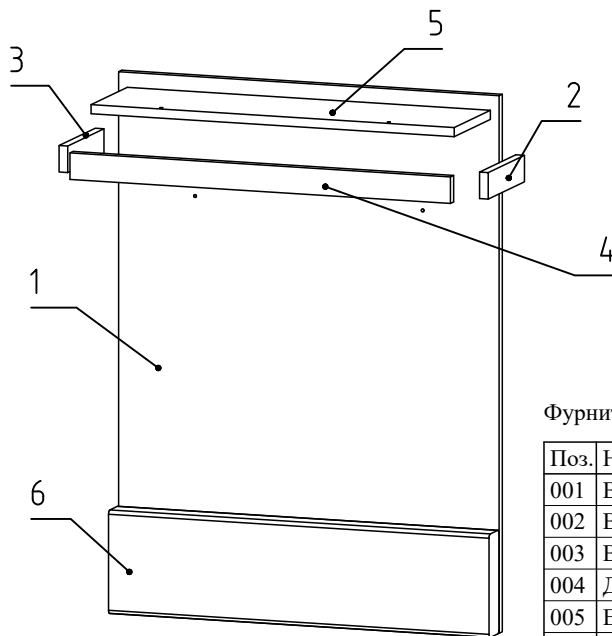

Соединение стяжкой Rastex



1. Закрутите дюбель в отверстие диаметром 5 мм в пласти детали
2. Установите деталь на место так, чтобы дюбель вошел в отверстие в торце второй детали.
3. Вставьте эксцентрик (Rastex 15) в отверстие в пласти второй детали, цепляя головку дюбеля, и поверните отверткой по часовой стрелке до плотного соединения деталей.
4. Вставьте в паз эксцентрика заглушку.

сх. 1

Фурнитура







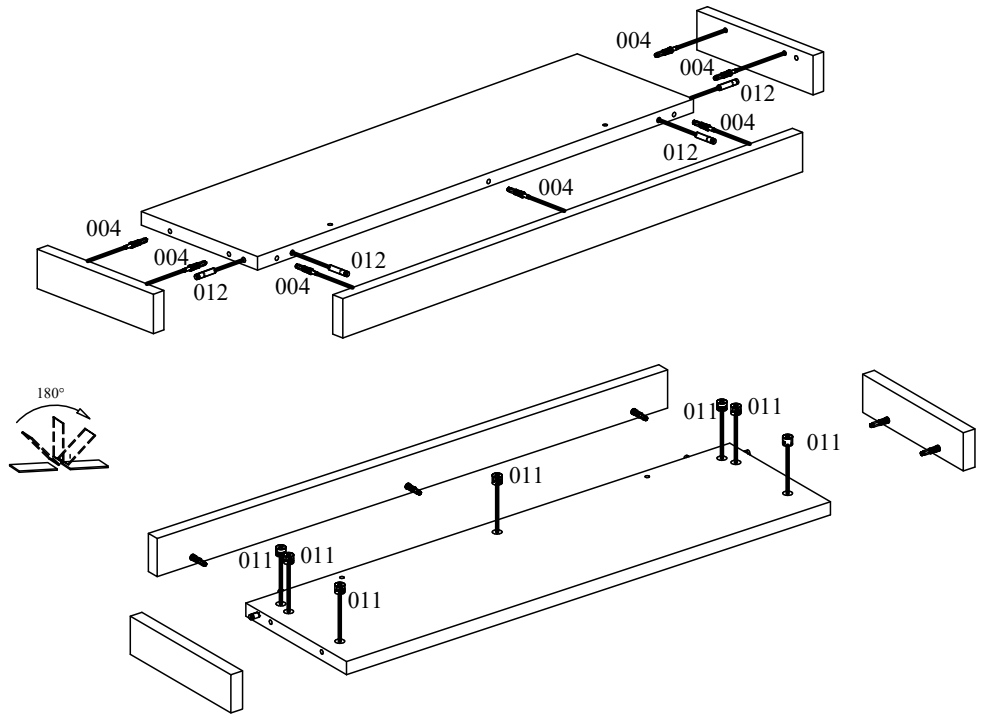

Поз.	Наименование	Кол-во	Примечание
001	Вешалка	2	
002	Винт-саморез 6x70	7	
003	Винт М6х30	4	
004	Дюбель Hettich DU232T арт.9 047 644	7	
005	Евровинт 6х11	6	
006	Заглушка для винта ФБ бежевая	11	
007	Заглушка к стяжке Rastex 15 бежевая	7	
008	Ключ шестигранный	1	
009	Крючок 13-153-012 черный Аргос ФМ	3	
010	Навес кухонный регулируемый центральный	3	
011	Стяжка Hettich Rastex 15 арт.0 013 958	7	
012	Шкант 8х35	4	
013	Шурупы 4-3.5х16.016 ГОСТ 1145	6	
014	Крючок прямой 6х60	3	
015	Дюбель распорный 10х50	3	

1

-  004x7
-  011x7
-  012x4



2

-  001x2
-  005x6
-  009x3
-  013x6
-  002x7
-  006x4
-  010x3
-  014x3

сх.1

