

Пинскдрев

Серия изделий мебели "Шанталь"

Шкаф "Шанталь"

П6.952.0.03

Инструкция по сборке

ЕАЭС №BY/112 11.01. TP025 000.00 13520



ЗАО "Холдинговая компания "Пинскдрев", филиал Фабрика столов
225710, Республика Беларусь, Брестская обл., г. Пинск, ул. Корбута, 7

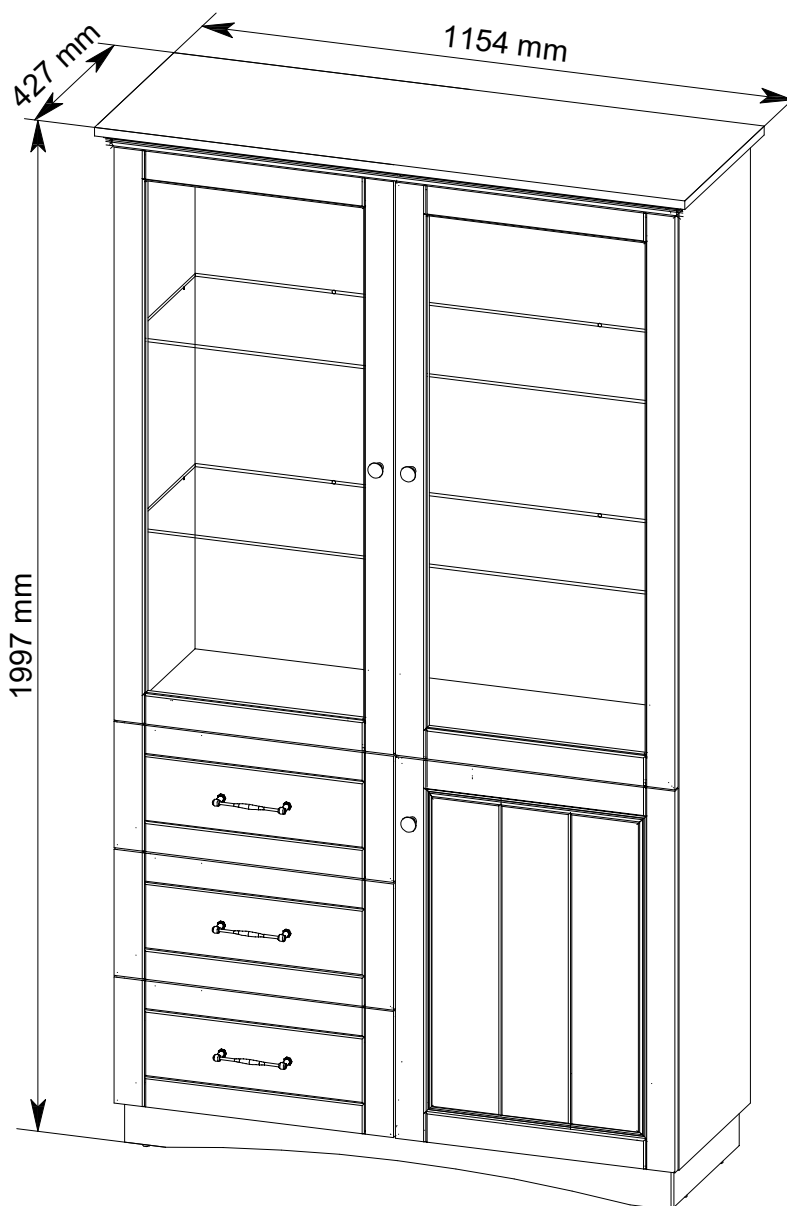

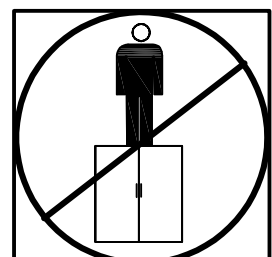
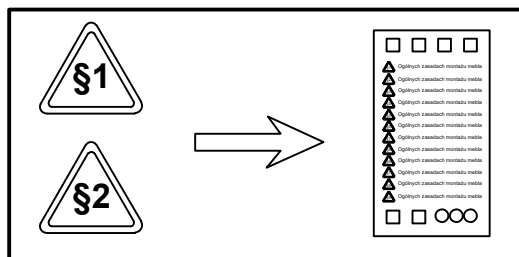
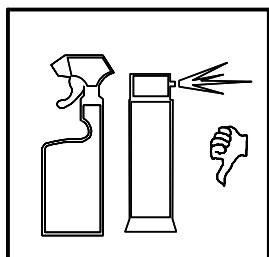
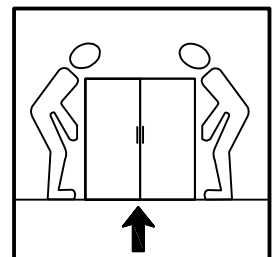
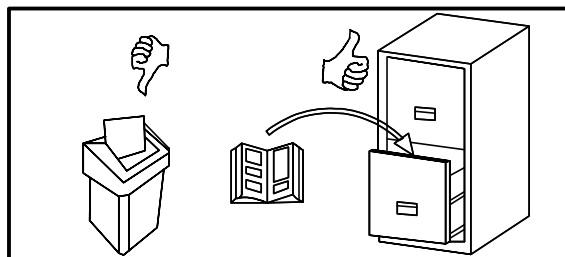
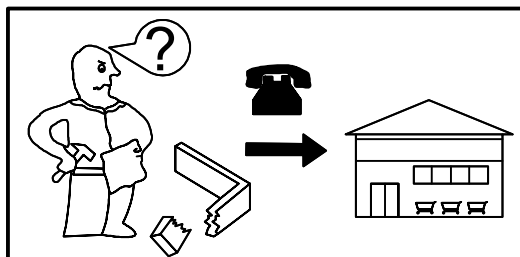
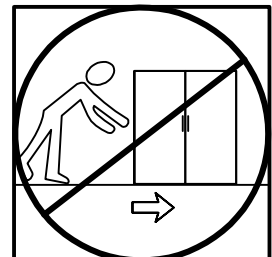
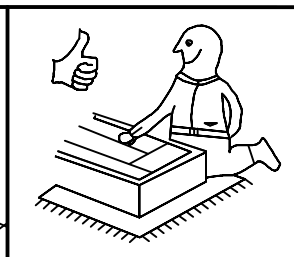
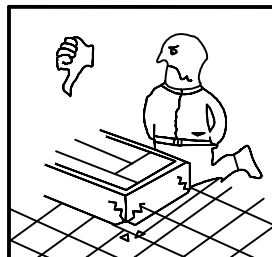
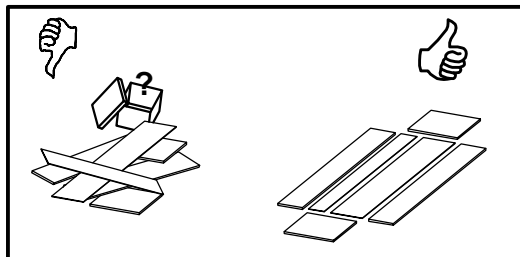
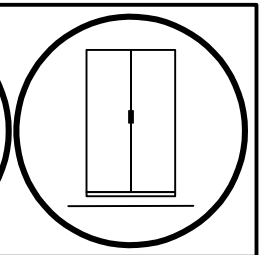
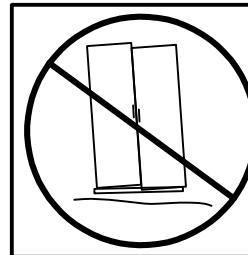
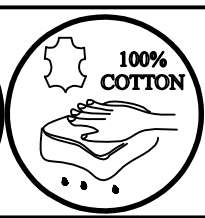
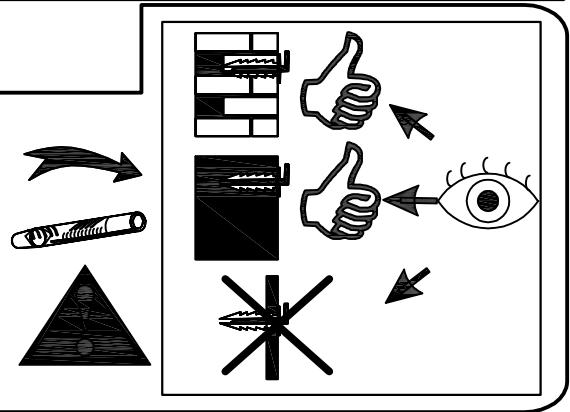
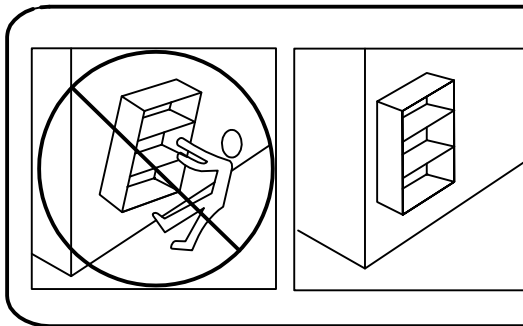
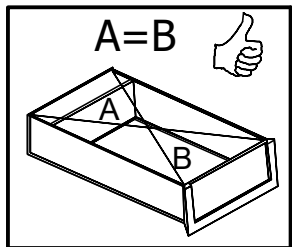
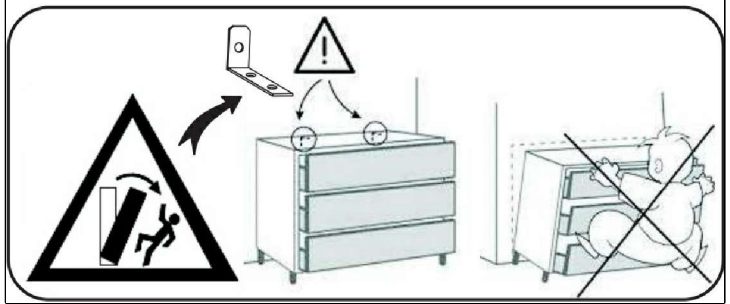
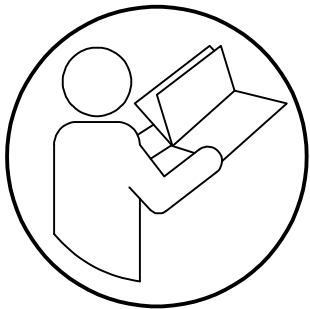
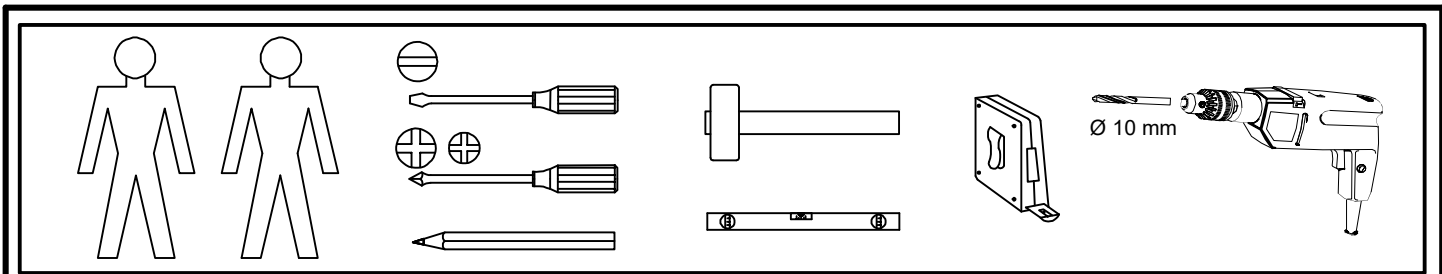



Пояснения/описание возможных указаний, используемых в инструкции по сборке



Номер детали	Код детали	Размеры, мм	Количество, шт.
A	B	C	D



Первый этап сборки состоит в оснащении деталей соответствующей фурнитурой, согласно нижеследующих рисунков. Символы "⓪" обозначают те места, на которые следует обратить особое внимание при сборке.



Регулировочный винт регулирует открывание откидной двери (вкручивание винта облегчает опускание двери).



Прикрепить изделие к стене. Ненадлежащее крепление изделия грозит его падением (отрывом) во время эксплуатации.
ВНИМАНИЕ! Крепление изделия может проводить только специалист. Перед началом крепления изделия необходимо убедиться, можно ли к данной стене крепить мебель, подобрать соответствующий крепежный дюбель, проверить качество и прочность крепления.



Установить шкаф верхний на верхний щит соответствующего изделия и закрепить при помощи указанной фурнитуры. Ненадлежащее крепление изделия грозит его падением (отрывом) во время эксплуатации.



Собрать изделия в соответствии с приведенными ниже рисунками при помощи указанной фурнитуры и/или соединительных элементов.



ВНИМАНИЕ! Выполнять операцию следует очень осторожно, чтобы не повредить детали изделия.



Соответствующие отверстия детали необходимо промазать клеем, а затем установить сборочный элемент и оставить до полного высыхания клея.



Место приклеивания элемента необходимо тщательно очистить.



Регулировка деталей.



При проведении операции будьте внимательны и осторожны, так как чрезмерное усилие при креплении стекла или зеркала может привести к его поломке.



Просверлить отверстия согласно рисунка. Во время выполнения этой операции необходимо соблюдать правила техники безопасности, так как можно получить телесные повреждения или повредить изделие.



Еврошуруп вкрутить так, чтобы он не выступал выше поверхности детали.



Дополнительный элемент (опция).



Средний щит стола необходимо поместить между раздвинутых щитов (крышек) рабочей поверхностью вверх.



Для соединения между собой изделий, необходимо использовать винтовую стяжку или соответствующий шуруп из комплекта фурнитуры.



ВНИМАНИЕ! Необходимо закрепить изделие с помощью крепежного уголка, который является обязательным элементов для безопасной эксплуатации изделия.



Возможность установки дверей с правой или левой стороны изделия.



ВНИМАНИЕ! Во время закрывания откидной двери в последней фазе движения придерживайте дверь, так как из-за неконтролируемого опускания есть вероятность повреждения детали.



Видимые эксцентриковые стяжки необходимо закрыть заглушками.



ВНИМАНИЕ! Неосторожное использование изделия может привести к опрокидыванию.



ВНИМАНИЕ! Детали, оклеенные глянцевыми пленками, имеют защитную пленку, которую необходимо снять после монтажа детали. Поверхность этих деталей можно чистить не раньше, чем через 4 недели после монтажа.



Необходимо закрыть самоклеющимися заглушками все видимые накладки, ответствия дверей и боковых стенок шкафа.
ВНИМАНИЕ! Цвет заглушки соответствует цвету плиты.



Ручка крепится на три нижние накладки двери (вне зависимости с какой стороны расположена дверь).



Элементы фурнитуры, предназначенные для самостоятельного приобретения в специализированных магазинах.

A	B	C1	C2	C3	D
1	6.952.0.03.01	1871	384	16	1
2	6.952.0.03.02	1871	384	16	1
3	6.952.0.03.03	723	379	16	1
4	6.952.0.03.04	1068	379	16	1
5	6.952.0.03.05	1068	379	16	1
6	6.952.0.03.06	1068	379	16	1
7	6.952.0.03.07	524	374	16	2
8	6.952.0.03.08	1066	360	6	2
9.1	6.952.0.03.09.1	246,5	546	16,5	3
9.2	6.952.0.03.09.2	170	350	16	3
9.3	6.952.0.03.09.3	170	350	16	3
9.4	6.952.0.03.09.4	170	468	16	3
9.5	6.952.0.03.09.5	478	344	3,5	3
10	6.952.0.03.10	746	546	16,5	1
11	6.952.0.03.11	1120	546	16,5	1

A	B	C1	C2	C3	D
11.1	6.952.0.03.11.1	1020	446	4	1
12	6.952.0.03.12	1120	546	16,5	1
12.2	6.952.0.03.12.2	1020	446	4	1
14	6.952.0.03.14	70	414	25	1
15	6.952.0.03.15	70	414	25	1
16	6.952.0.03.16	1128	70	25	1
17	6.952.0.03.17	988	60	25	1
18	6.952.0.03.18	1154	427	17	1
19	6.952.0.03.19	80	1068	16,5	1
20	6.952.0.03.20	80	351	16	1
21	6.952.0.03.21	80	351	16	1
22	6.952.0.03.22	80	1036	16	1
23	6.952.0.03.23	1122	1090	3,5	1
24	6.952.0.03.24	747	544	3,5	2

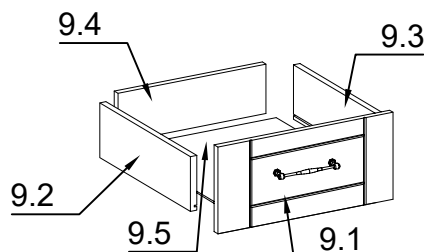
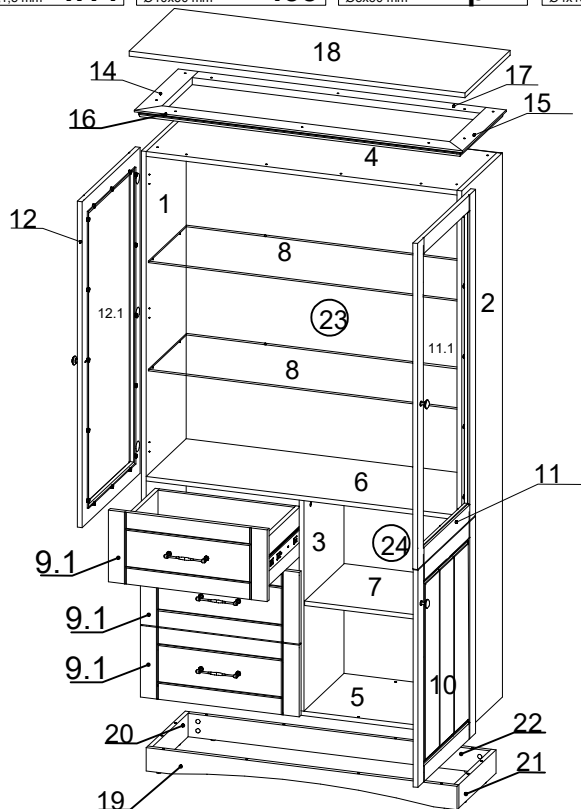
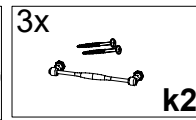
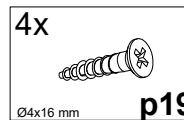
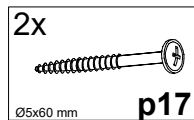
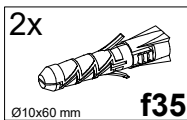
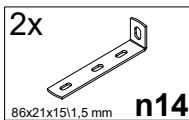
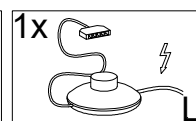
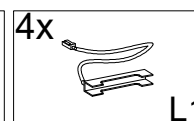
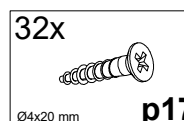
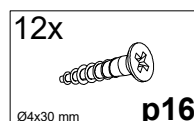
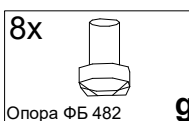
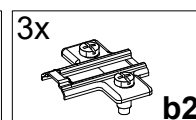
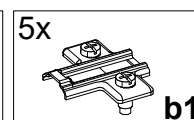
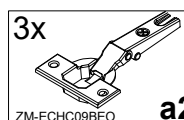
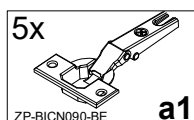
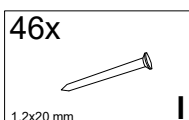
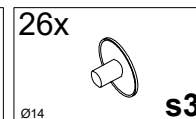
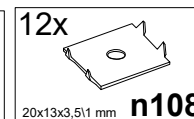
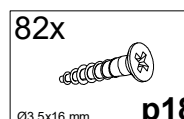
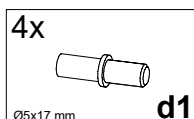
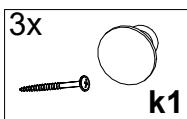
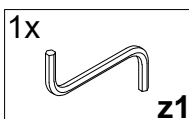
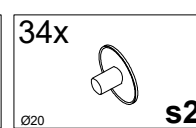
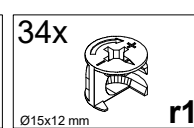
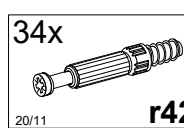
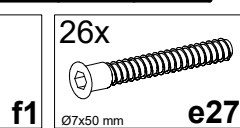
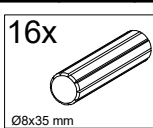
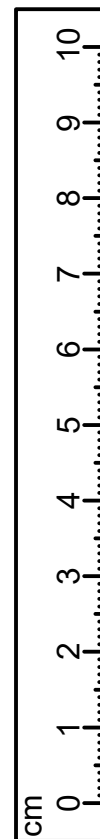

1

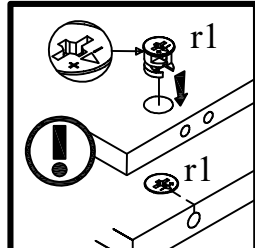
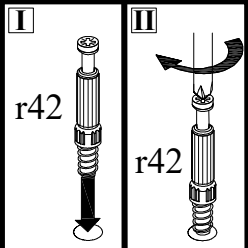
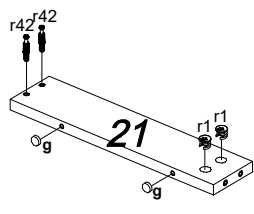
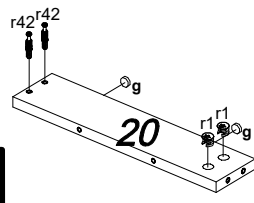
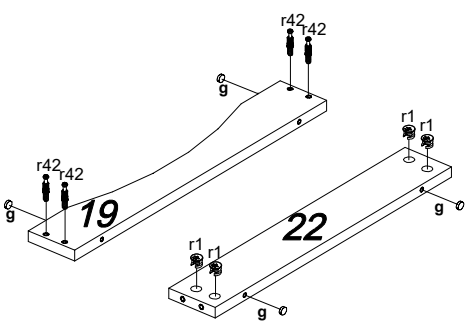
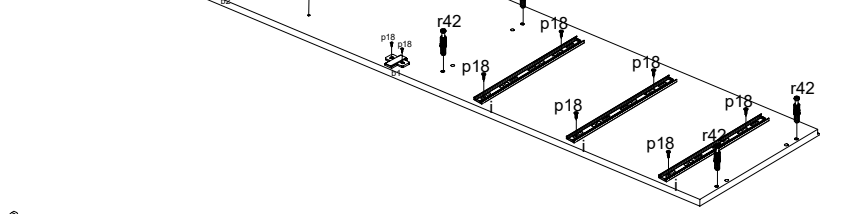
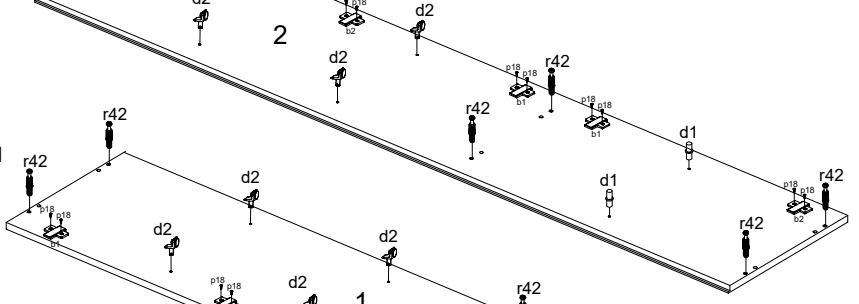
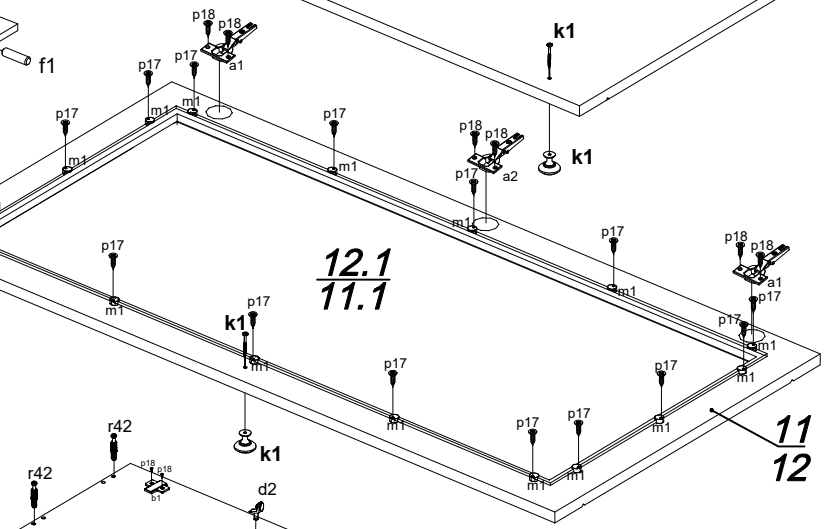
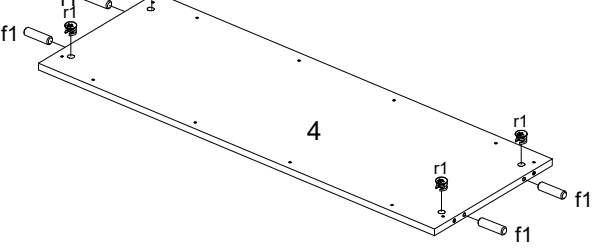
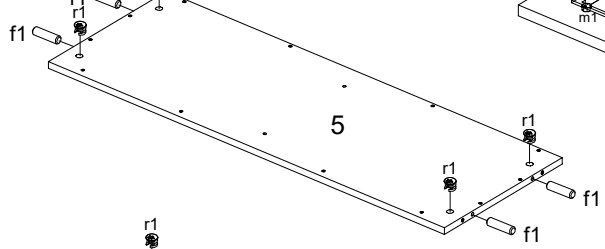
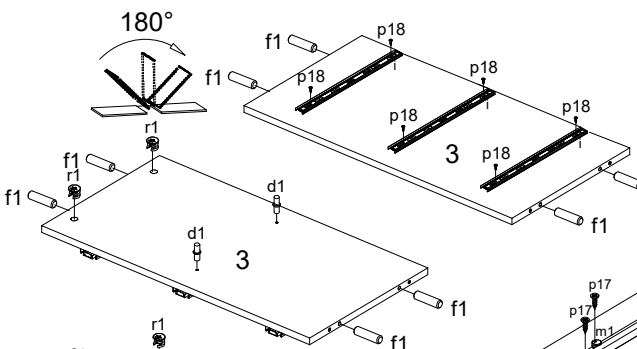
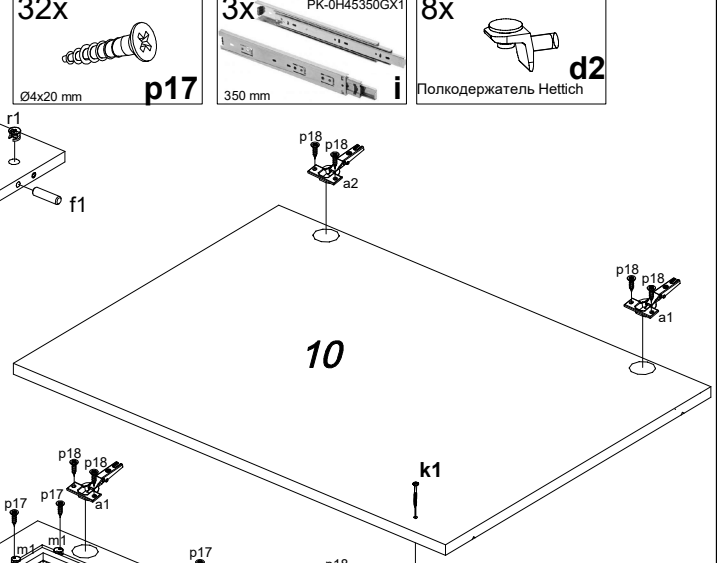
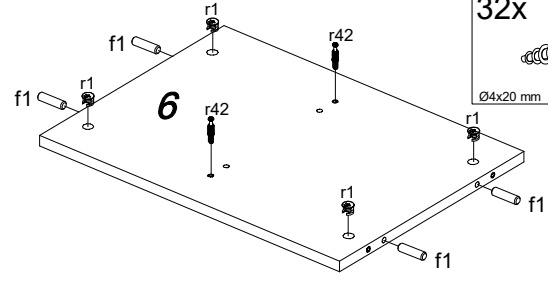
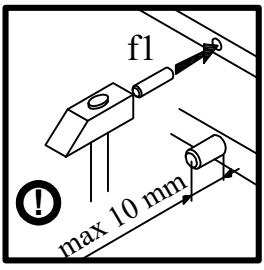
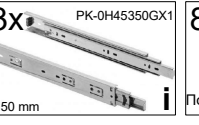
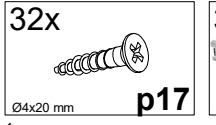
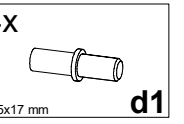
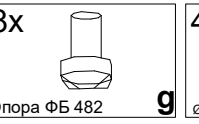
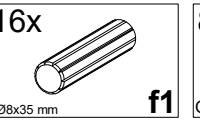
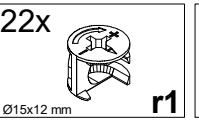
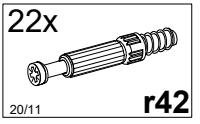
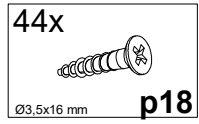
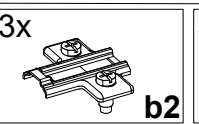
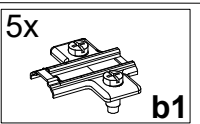
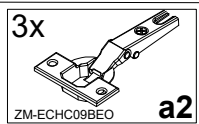
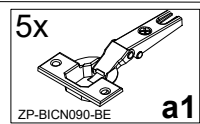
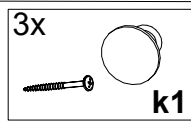

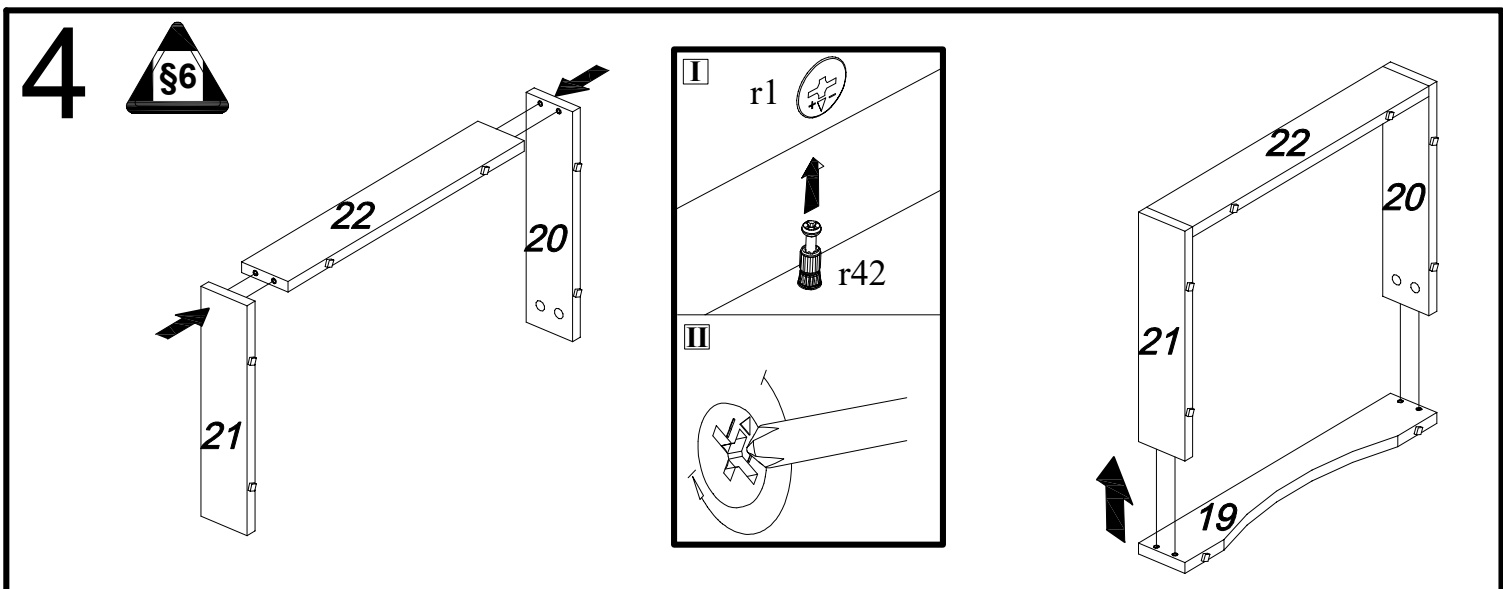
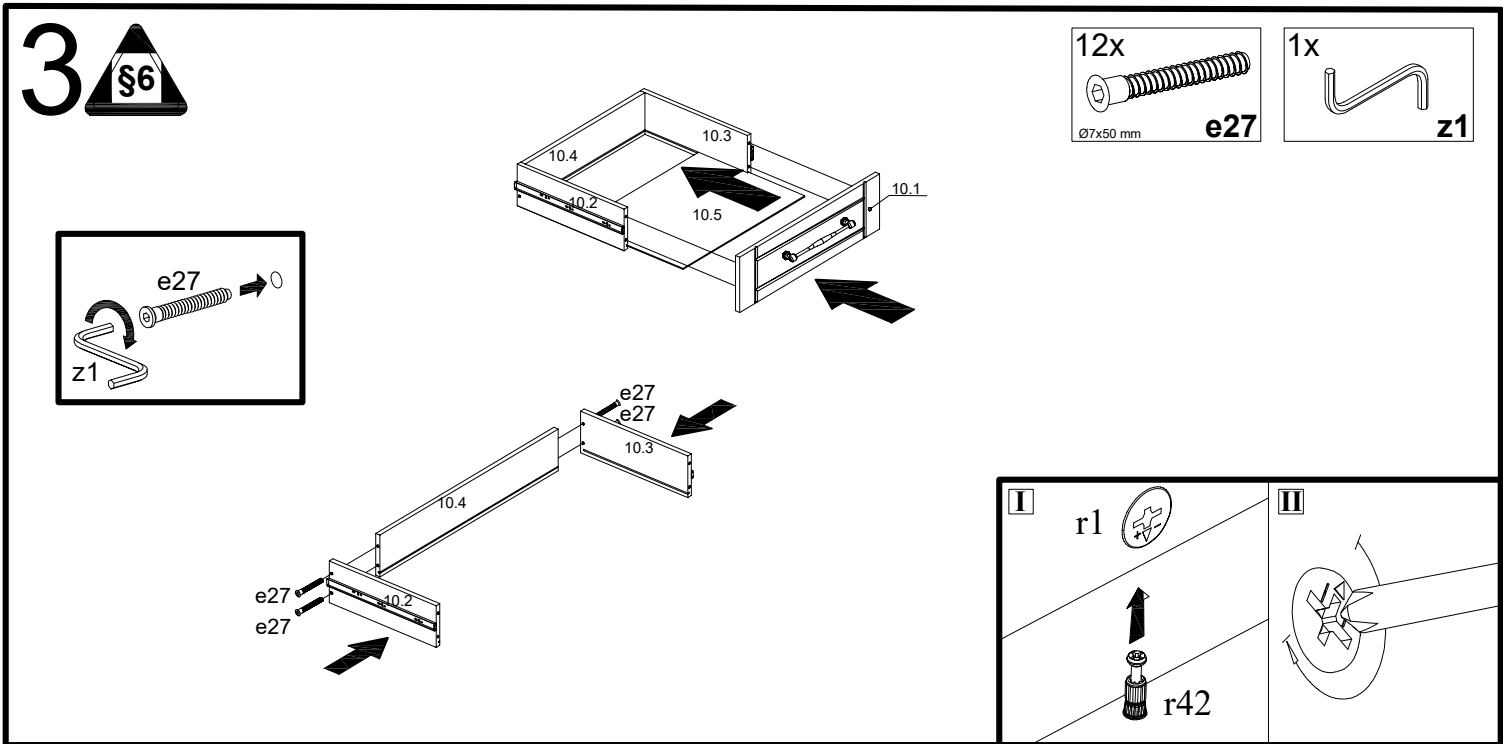
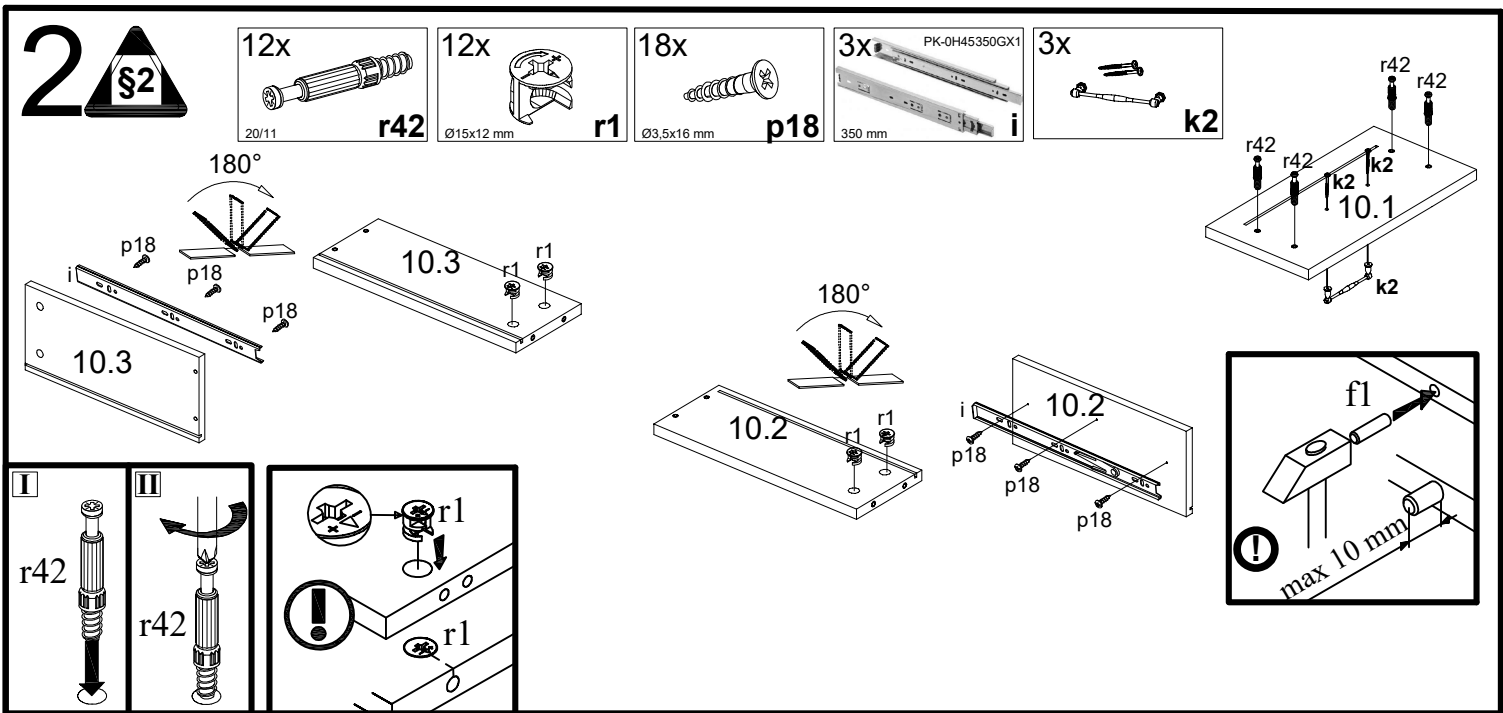

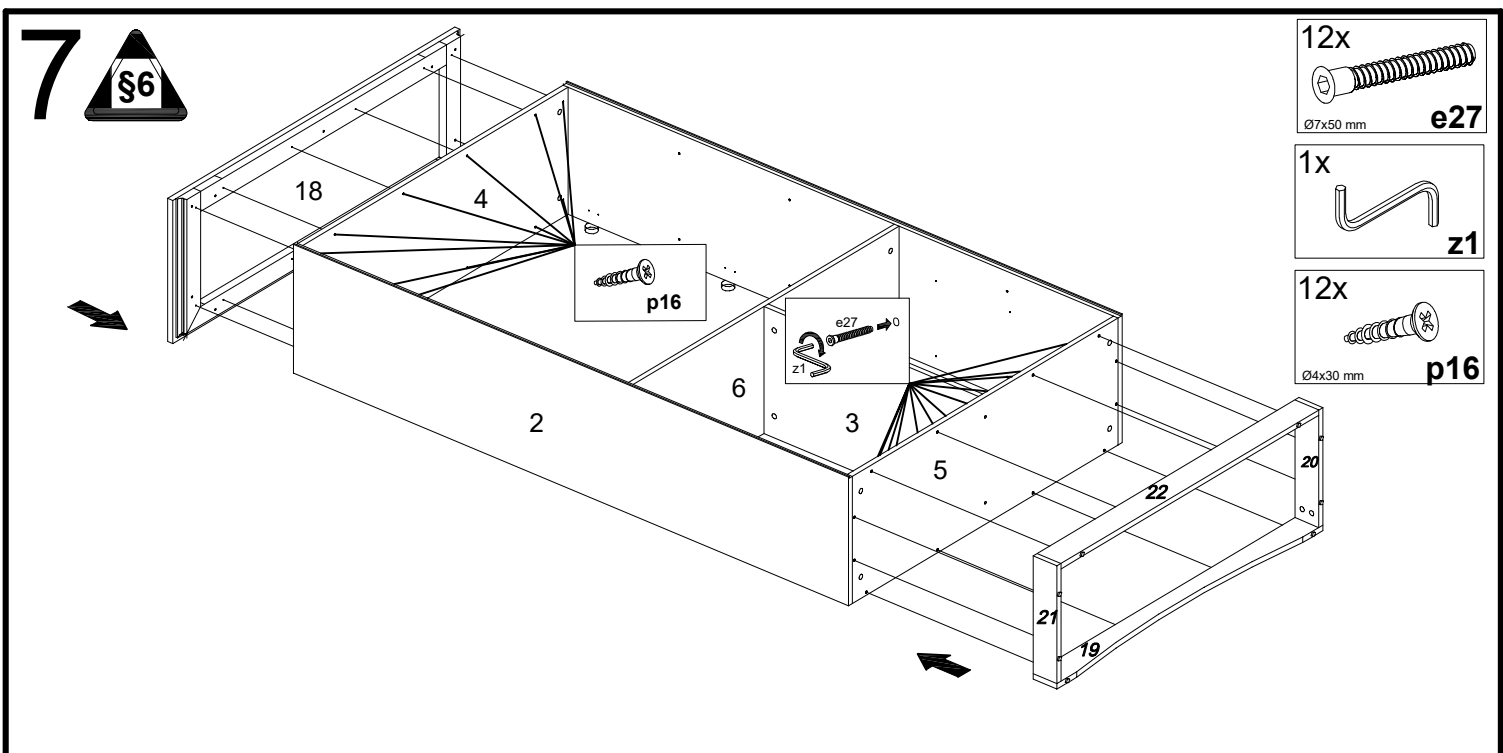
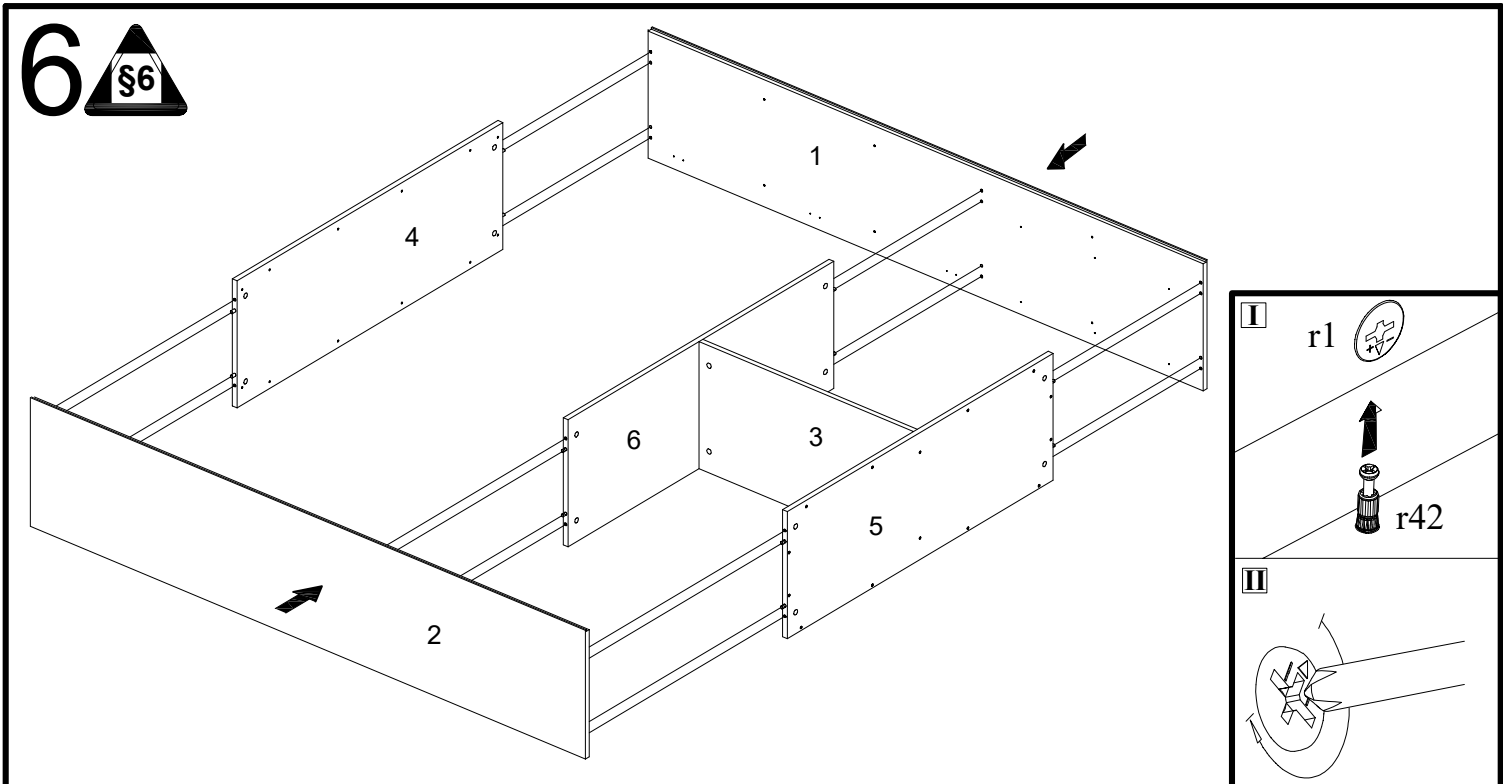
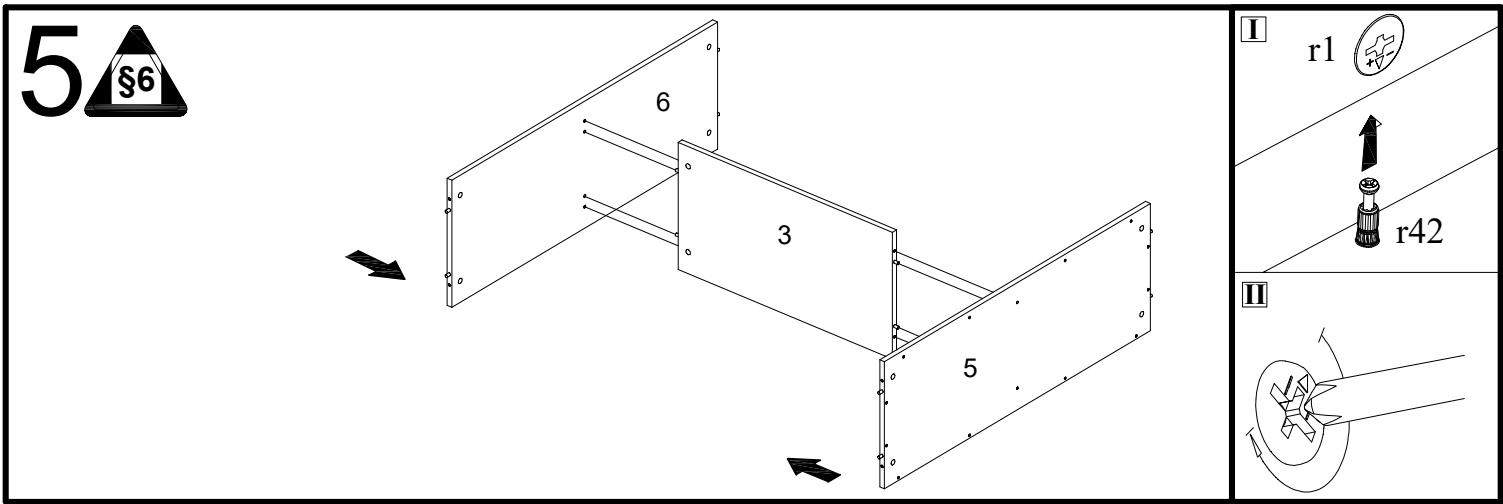

8

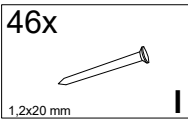
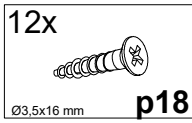
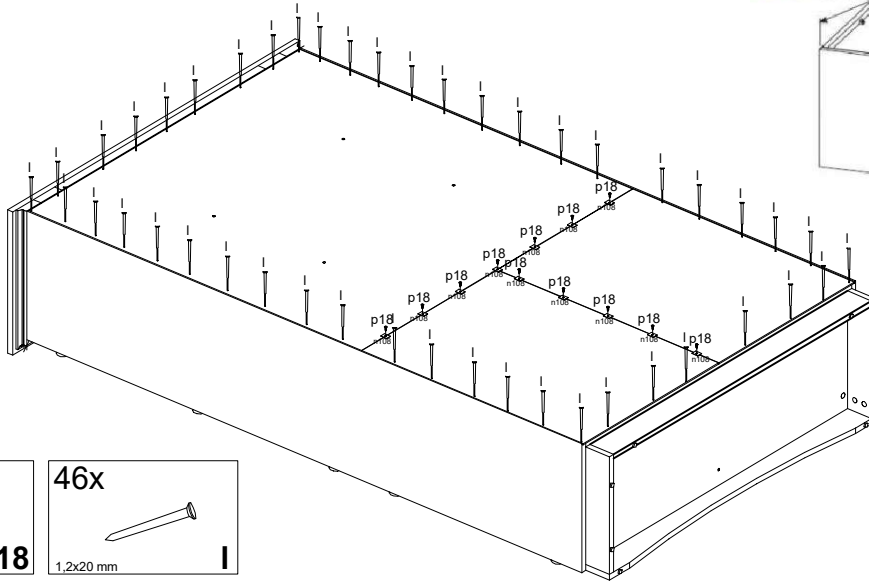
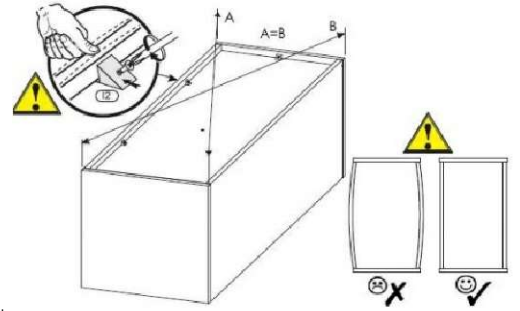
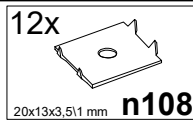

9

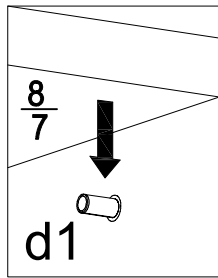

- 1 Проденьте провода с клипсами светильников сквозь отверстия в задней стенке витрины, расположенные напротив полок
 - 2 Присоедините провода светильников к разветвителю
 - 3 Включите питание
- Схема установки светильников:

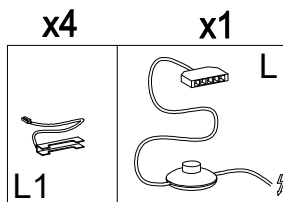
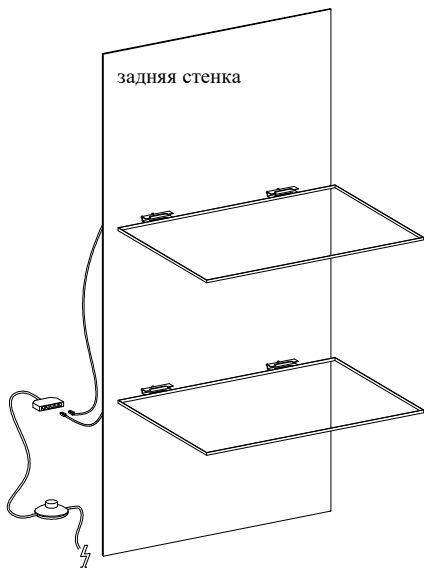
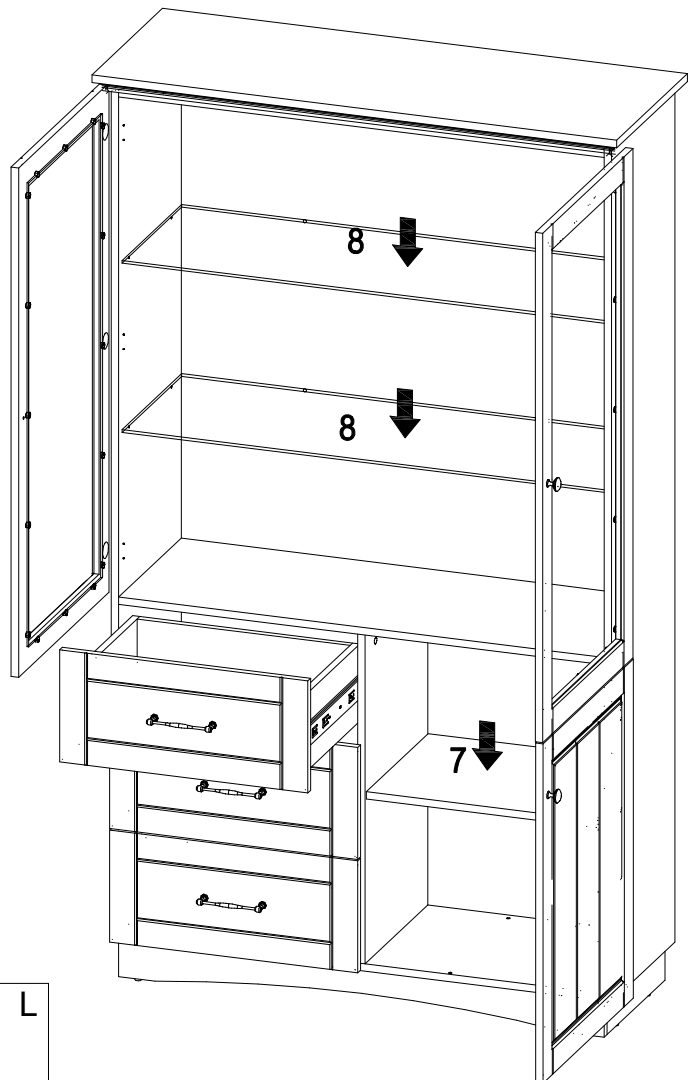

10



Рисунок 1. CLIP top и CLIP top BLUMOTION с прямой ответной планкой.



Регулировка по высоте

Регулировка по ширине

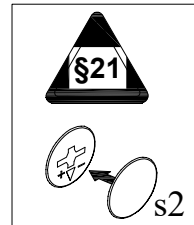
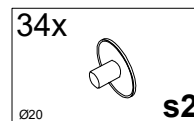
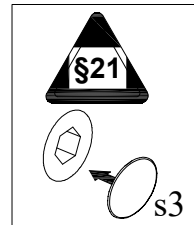
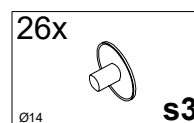
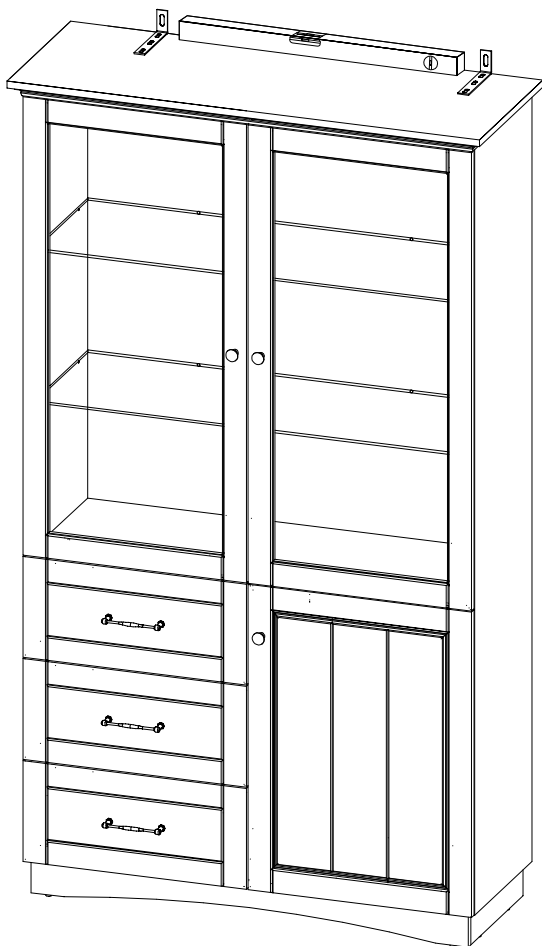
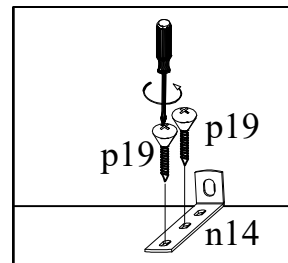
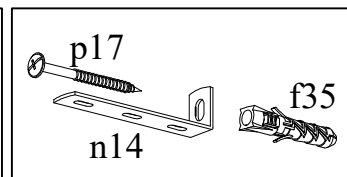
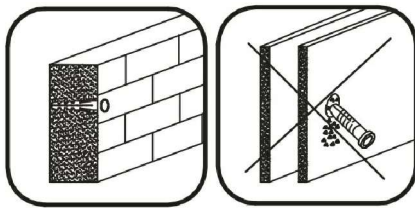
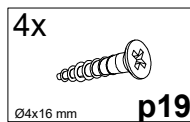
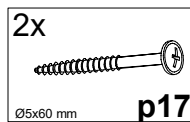
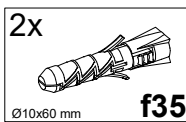
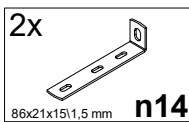
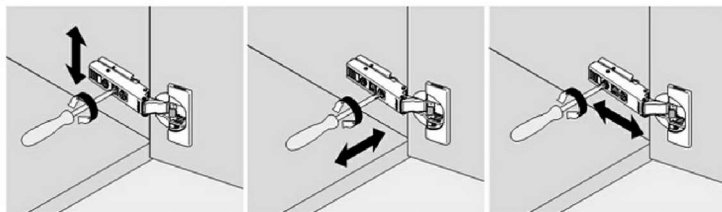
Регулировка по глубине

Рисунок 2. MODUL и крестообразной ответной планкой.

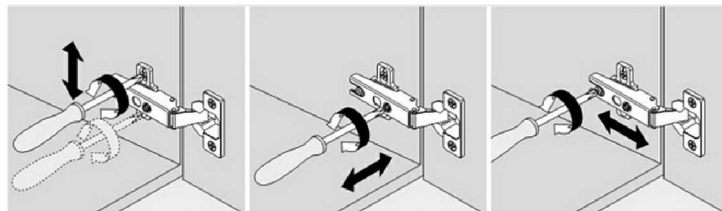

Регулировка по высоте

Регулировка по ширине

Регулировка по глубине

1. Надавите на деблокировочный рычаг.

2. Снимите внутренние подвижные планки направляющих.

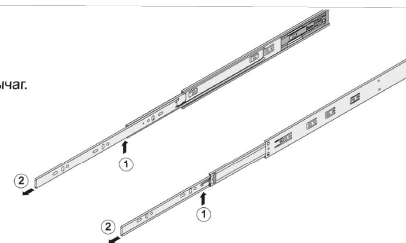

3. Вставьте ящик внутренними направляющими в подвижные части внешних направляющих в корпусе изделия. Задвиньте ящик до фиксации деблокировочным рычагом. Для снятия ящика также используйте деблокировочный рычаг.

