

Перечень деталей (см. схемы №1 и №2)

№	Маркир.	Наименование	К-во
1	606.04.001	Стенка вертикальная	1
2	606.04.002	Стенка вертикальная	1
3	606.04.003	Стенка горизонтальная	1
4	606.04.004	Перегородка	1
5	606.04.005	Перегородка	1
6	606.04.006	Перегородка	1
7	606.04.007	Стенка горизонтальная	1
8	606.04.008	Стенка горизонтальная	1
9	606.04.009	Стенка горизонтальная	1
10	---	Полка (стекло)	6
11	606.04.011	Брусok горизонтальный	1
12	606.04.012	Брусok	1
13	606.04.013	Брусok горизонтальный	1
14	606.04.014	Брусok горизонтальный	1
15	606.04.015	Брусok вертикальный	1
16	606.04.016	Брусok вертикальный	1
17	606.04.017	Брусok горизонтальный	1
18	606.04.018	Брусok вертикальный	1
19	606.04.019	Брусok вертикальный	1
21	606.04.021	Брусok вертикальный	1
22	606.04.022	Брусok вертикальный	1
23	606.04.023	Брусok горизонтальный	2
24	606.04.024	Вставка	1
25	606.04.025	Вставка	1
26	606.04.026	Дверь рамочная	1
26.4	---	Накладка (стекло)	2
27	606.04.027	Дверь рамочная	1
28		Ящик выдвижной, в т. ч. (каждый)	2
28.1	606.04.281	Стенка передняя	1
28.2	606.04.282	Стенка боковая	1
28.3	606.04.283	Стенка боковая	1
28.4	606.04.284	Стенка задняя	1
28.5	606.04.285	Дно	1
29	606.04.029	Стенка задняя	2
30	606.04.030	Стенка задняя	1

Ведомость метизов и фурнитуры

Наименование	Кол-во	Примечания
Шкант деревянный d8x35	26	для фиксирования соединений
Винт ФБ 1188 (с заглушкой)	12	для соединения деталей
Дюбель DU 232	50	стяжка Rastex
Стяжка Rastex (гайка-эксцентрик)	50	для соединения деталей
Заглушка к стяжке Rastex	50	
Ручка-скоба С36	4	к дверям и выдвижным ящикам
Винт 4x30 к ручке	8	
Шурупы 3.5x16	71	для петель, направляющих, уголков пластмассовых, на стыках стенок задних
Направляющие Boyard DB4501Zn/350	2 к-та	для выдвижных ящиков
Петля ZP-KTK90H6BE	6	для навески дверей
Полкодержатель Hettich Sekura	24	для стеклянных полок
Опора ФБ 482	6	для установки изделия на пол
Шурупы 4x30	50	для соединения деталей
Заглушка к шурупам 4x30 (самоклящ.)	46	
Гвозди 1.2x20	14	для крепления дна ящиков
Шайба прямоугольная	15	на стыках стенок задних
Уголок пластмассовый	4	для крепления бруска поз. 17
Стеклодержатель	28	для крепления стеклянной накладки
Шурупы 4x16	28	для стеклодержателей
Стабилизатор стенки задней	16	для фиксирования стенок задних
Ключ шестигранный	1	для винтов
Дверной амортизатор (самоклящийся)	4	по два на каждую дверь
Светильник Orbit	2	трансформатор и выключатель в комплекте



Схема № 1



Схема № 2

Порядок сборки ящика выдвижного:

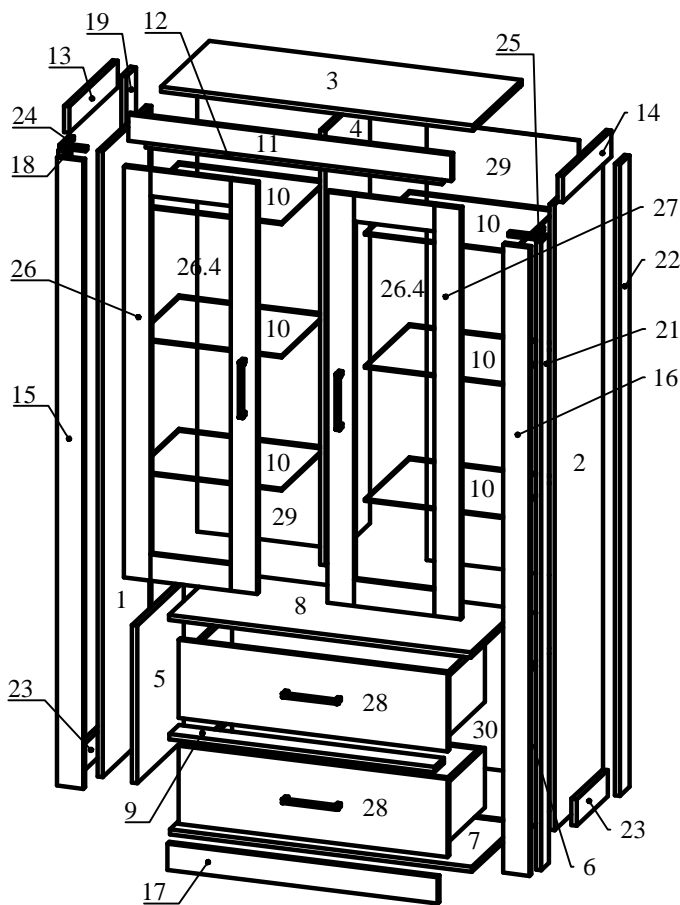
1. Вверните дюбеля DU 232 стяжек Rastex в отверстия Ø5 в стенке передней поз. 28.1.
2. Соедините боковые стенки поз. 28.2 и 28.3 с задней стенкой поз. 28.4 при помощи винтов.
3. Дно поз. 28.5 вставьте в паз в передней и боковых стенках и прикрепите гвоздями к задней стенке поз. 28.4.
4. Прикрепите направляющие шариковые к стенкам боковым поз. 28.2 и поз. 28.3 шурупами 3.5x16.
5. Стяжками Rastex прикрепите переднюю стенку поз. 28.1.

Соединение шкантом и винтом

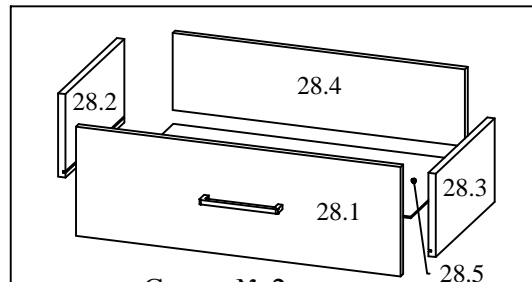
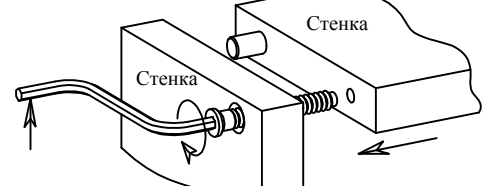

Установка и регулировка дверей

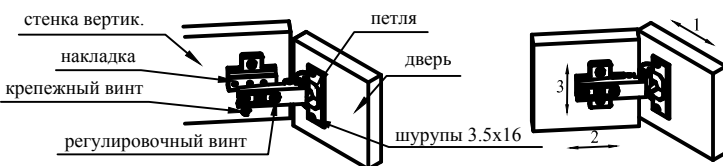

1. Регулирование смещения двери по ширине: ослабьте крепежный винт, регулировочный винт поверните вправо (зазор больше) либо влево (зазор меньше), после чего снова затяните крепежный винт.
2. Регулирование зазора между корпусом и дверью: ослабьте крепежный винт, установите дверь на нужную глубину, затем затяните крепежный винт.
3. Регулирование смещения двери по высоте: ослабьте крепление накладки, передвиньте ее выше или ниже и закрепите.

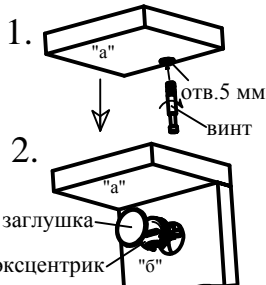

Соединение стяжкой Rastex

1. Закрутите винт в отверстие диаметром 5 мм в пласти детали "а".
2. Установите деталь "а" на место так, чтобы винт вошел в отверстие в детали "б".
3. Вставьте эксцентрик в отверстие в пласти стенки, цепляя головку винта, и поверните отверткой по часовой стрелке до плотного соединения деталей.
4. Вставьте в паз эксцентрика заглушку.

Стяжка Rastex:

дюбель DU232



гайка-эксцентрик
заглушка



Установка дверного амортизатора



Схема установки стабилизатора задней стенки



Шкаф П 606.04 из набора мебели для гостиной "Гранде". Порядок сборки

При сборке соблюдайте осторожность, чтобы не нанести повреждений отделанным поверхностям. Сборку производите вдвоем. Щиты располагайте горизонтально, на предварительно подстеленные картон или ткань. Для сборки Вам понадобятся молоток и отвертки (в комплект не входят). Перед сборкой изучите инструкцию.

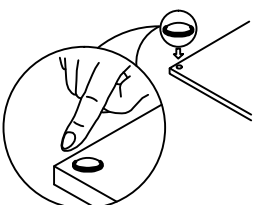
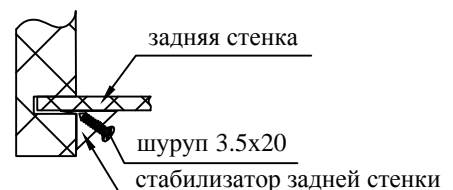
1 Подготовьте детали к сборке:

1.1 Найдя отмеченные места, прикрепите петли к рамочным дверям поз. 26 и 27, а накладки петель - к брускам вертикальным поз. 15 и 16.

1.2 Шурупами 3.5x16 прикрепите направляющие к перегородкам поз. 5 и 6, найдя отмеченные места.

1.3 Вставьте опоры ФБ в отверстия диам. 8 мм в торцах брусков вертикальных поз. 15, 16, 18, 19, 21 и 22.

1.4 Вставьте шканты деревянные в отверстия диам. 8 мм в торцах стенок вертикальных поз. 1 и 2, перегородок поз. 4, 5 и 6, стенок горизонтальных поз. 7, 8 и 9, брусков горизонтальных поз. 23.

1.5 В отверстия диам. 5 мм в пласти стенок горизонтальных поз. 3 и 8, стенок вертикальных поз. 1 и 2, перегородок поз. 5 и 6, бруска горизонтального поз. 11 и брусков вертикальных поз. 15 и 16 вверните дюбеля DU 232 стяжек Rastex.

1.6 В отверстия диам. 5 мм в пласти стенок вертикальных поз. 1 и 2, перегородки поз. 4 вставьте полкодержатели для стеклянных полок.

1.7 Пользуясь схемой № 2, соберите выдвижные ящики поз. 28.

2 Пользуясь схемой №1, соберите шкаф:

2.1 Шкантами и стяжками Rastex прикрепите к перегородкам поз. 5 и 6 стенку горизонтальную поз. 9, затем стенку горизонтальную поз. 8.

2.2 Пластмассовыми уголками с шурупами 3.5x16 прикрепите брусок горизонтальный поз. 17 к стенке горизонтальной поз. 7.

2.3 Шкантами соедините стенку горизонтальную поз. 7 (с прикрепленным к ней бруском поз. 17) с перегородками поз. 5 и 6, стяните их винтами.

2.4 Стяжками Rastex прикрепите к стенке горизонтальной поз. 8 перегородку поз. 4.

2.5 Стяжками Rastex прикрепите брусок вертикальный поз. 15 к бруску вертикальному поз. 18. Собранные бруски соедините шкантами с бруском горизонтальным поз. 23 и бруском вертикальным поз. 19.

2.6 Стяжками Rastex прикрепите брусок вертикальный поз. 16 к бруску вертикальному поз. 21. Собранные бруски шкантами соедините с бруском горизонтальным поз. 23 и бруском вертикальным поз. 22.

2.7 Шурупами 4x30 прикрепите к стенкам вертикальным поз. 1 и 2 бруски, собранные по пункту 2.5 и 2.6.

2.8 Стенки вертикальные поз. 1 и 2 (с прикрепленными к ним брусками) прикрепите стяжками Rastex к стенкам горизонтальным поз. 7 и 8.

2.9 Шурупами 4x30 прикрепите к вертикальным брускам поз. 15, 16, 18 и 21 вставки поз. 24 и 25.

2.10 В пазы стенок вертикальных поз. 1 и 2, стенки горизонтальной поз. 7 вставьте стенки задние из ДВП.

2.11 Шурупами 4x30 прикрепите к бруску горизонтальному поз. 11 брусок поз. 12.

2.12 Стяжками Rastex прикрепите к стенке горизонтальной поз. 3 горизонтальный брусок поз. 11 (с прикрепленным к нему бруском поз. 12).

2.13 К бруску поз. 11 стяжками Rastex прикрепите бруски поз. 13 и 14.

2.14 Стенку горизонтальную поз. 3 с прикрепленными к ней брусками прикрепите стяжками Rastex к стенкам вертикальным поз. 1 и 2.

2.15 Бруски горизонтальные поз. 13 и 14 прикрепите шурупами 4x30 к стенкам вертикальным поз. 1 и 2.

2.16 Прикрепите стенки задние из ДВП к собранному корпусу, используя прямоугольные шайбы с шурупами 3.5x16 на стыках стенок задних. Шурупы должны находиться примерно на расстоянии 15 см друг от друга. По краям зафиксируйте стенки задние стабилизаторами с шурупами. Перед выполнением операций убедитесь, что корпус шкафа не перекошен, измерив его по двум диагоналям.

2.17 Стеклодержателями с шурупами 4x16 прикрепите к рамочным дверям поз. 26 и 27 накладки из стекла, найдя отмеченные места на тыльной стороне двери.

3 Установите шкаф на место пользования, навесьте двери, вставьте выдвижные ящики, прикрепите к ним ручки. Двери и ящики при необходимости отрегулируйте. Уложите полки на полкодержатели. В местах соприкосновения с корпусом приклейте на двери самоклеящиеся дверные амортизаторы (по два на каждую дверь).

4 К стенке горизонтальной поз. 3 прикрепите светильники Orbit (двухсторонний скотч для крепления входит в комплект). Провода выведите через отверстия в задних стенках поз. 29.