

Перечень деталей (см. схемы №1 и №2)

№	Маркир.	Наименование	К-во
1	622.01.01	Стенка горизонтальная	1
2	622.01.02	Стенка вертикальная	1
3	622.01.03	Стенка вертикальная	1
4	622.01.04	Стенка горизонтальная	1
5	622.01.05	Перегородка	1
6	622.01.06	Стенка горизонтальная	1
7	622.01.07	Стенка горизонтальная	1
9	622.01.09	Полка	2
10	622.01.10	Брусok	1
11	622.01.11	Брусok горизонтальный	1
12	622.01.12	Брусok горизонтальный	1
13	622.01.13	Брусok вертикальный	1
14	622.01.14	Брусok вертикальный	1
15	622.01.15	Брусok горизонтальный	1
16	622.01.16	Брусok горизонтальный	1
17	622.01.17	Брусok горизонтальный	2
19	622.01.19	Брусok вертикальный	1
20	622.01.20	Брусok вертикальный	1
21	622.01.21	Брусok вертикальный	1
22	622.01.22	Брусok вертикальный	1
23	622.01.23	Брусok	1
24	622.01.24	Брусok	1
25	622.01.25	Вставка	1
26	622.01.26	Вставка	1
27	622.01.27	Опора	2
28	622.01.28	Накладка	1
29	622.01.29	Дверь	2
30	622.01.30	Дверь	1
31	622.01.31	Стенка задняя	1
32	622.01.32	Стенка задняя	2
33	622.01.33	Стенка задняя	1
34	622.01.34	Стенка задняя	2

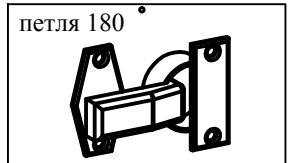

Внимание! Вставки поз. 25 и 26, указанные в перечне деталей, комплектуются в пакет с фурнитурой.

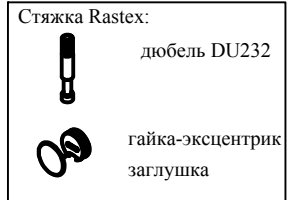
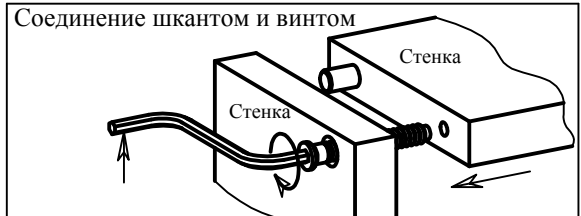

Ведомость метизов и фурнитуры

Наименование	Кол-во	Примечания
Шкант деревянный d8x35	38	для фиксирования соединений
Винт ФБ 1188 (с заглушкой)	2	для соединения деталей
Полкодержатель Duplo	8	для установки полок
Дюбель DU232	51	стяжка Rastex
Стяжка Rastex (гайка-эксцентрик)	51	для соединения деталей
Заглушка к стяжке Rastex	51	
Шурупы 3.5x16	109	для петель, уголков пластмассовых, штангодержат., на стыке стенок задних
Стабилизатор стенки задней	20	для фиксирования стенок задних
Петля ZP-KTK90H6BE	8	для навески дверей поз. 29
Петля полунакладная ZP-BICN080-BE	4	для навески дверей поз. 30
Штангодержатель	2	для установки штанги
Штанга длиной 920 мм	1	для одежды
Опора ФБ 482	8	для установки изделия на пол
Ручка-скоба С36	3	к дверям
Винт 4x30 к ручке	6	для крепления ручек к дверям
Уголок пластмассовый	5	для крепления бруска поз. 12
Шайба прямоугольная	47	на стыке стенок задних
Шурупы 4x30	45	для крепления брусков, накладки и вставок
Заглушка к шурупам 4x30	45	самоклеящаяся
Дверной амортизатор	6	самоклеящийся, по два на дверь
Ключ шестигранный	1	для винтов

Установка и регулировка дверей

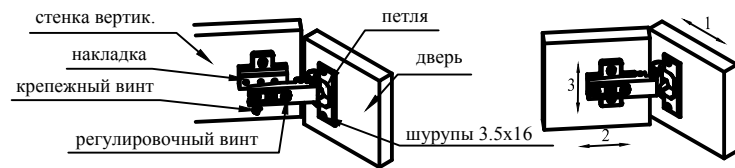

1. Регулирование смещения двери по ширине : ослабьте крепежный винт, регулировочный винт поверните вправо (зазор больше) либо влево (зазор меньше), после чего снова затяните крепежный винт.
2. Регулирование зазора между корпусом и дверью : ослабьте крепежный винт, установите дверь на нужную глубину, затем затяните крепежный винт.
3. Регулирование смещения двери по высоте : ослабьте крепление накладки, передвиньте ее выше или ниже и закрепите.

Двери поз. 29, 30, накладка поз. 28 не показаны



Схема № 1



Соединение стяжкой Rastex

1. Закрутите винт в отверстие диаметром 5 мм в пластике детали "а".
2. Установите деталь "а" на место так, чтобы винт вошел в отверстие в детали "б".
3. Вставьте эксцентрик в отверстие в пластике стенки, цепляя головку винта, и поверните отверткой по часовой стрелке до плотного соединения деталей.
4. Вставьте в паз эксцентрика заглушку.

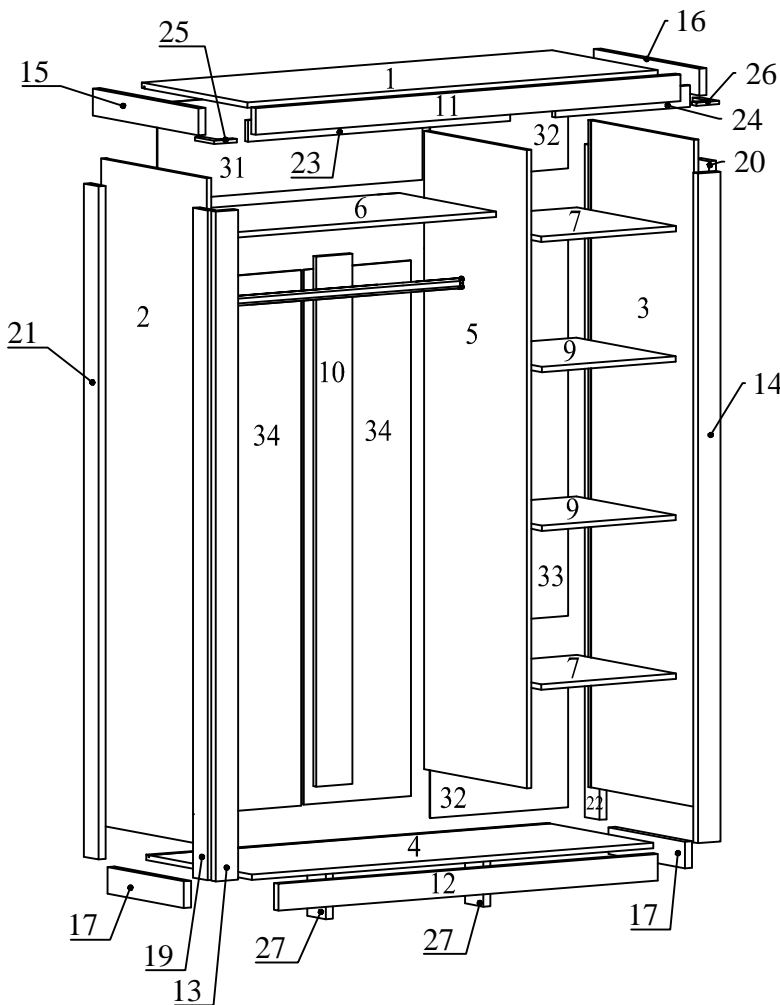
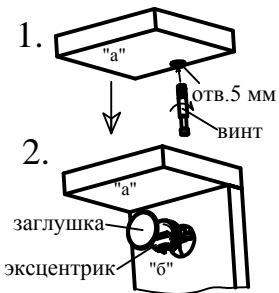

Схема № 2 - Схема крепления накладки к двери

Схема установки стабилизатора задней стенки

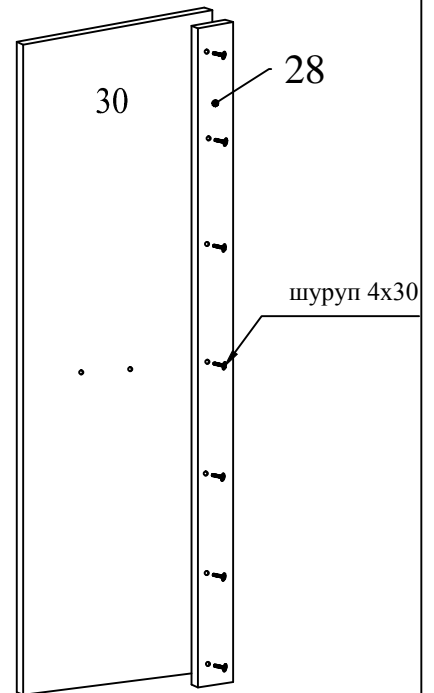
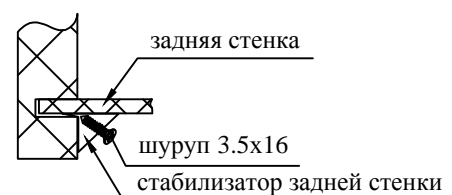

Шкаф для одежды П 622.01 из набора мебели для спальни "Гранде"**Порядок сборки**

При сборке соблюдайте осторожность, чтобы не нанести повреждений отделанным поверхностям. Сборку производите вдвоем. Щиты располагайте горизонтально, на предварительно подстеленные картон или ткань. Для сборки Вам понадобятся молоток и отвертки (в комплект не входят). Перед сборкой изучите инструкцию.

1. Подготовьте детали к сборке:

1.1 Прикрепите петли к дверям поз. 29 и 30, а накладки петель - к брускам поз. 13 и 14 и перегородке поз. 5 шурупами 3.5x16, найдя отмеченные места. Для навески двери поз. 30 используются полунакладные петли.

1.2 Вставьте опоры ФБ 482 в отверстия диам. 8 мм в торцах брусков вертикальных поз. 13, 14, 19-22 и опор поз. 27.

1.3 Вставьте шканты деревянные в отверстия диам. 8 мм в торцах стенок горизонтальных поз. 1, 4, 6, 7, стенок вертикальных поз. 2 и 3, перегородки поз. 5, брусков горизонтальных поз. 17 и бруска поз. 10.

1.4 В отверстия диам. 5 мм в пластьях стенок горизонтальных поз. 1, 4, 6, стенок вертикальных поз. 2 и 3, перегородки поз. 5, брусков горизонтальных поз. 11, 15, 16, брусков вертикальных поз. 13 и 14 вверните дюбеля DU 232 стяжек Rastex.

1.5 Шурупами 3.5x16 прикрепите штангодержатели к стенке вертикальной поз. 2 и перегородке поз. 5, найдя отмеченные места.

1.6 Установите полкодержатели в отверстия диам. 5 мм в стенке вертикальной поз. 3 и перегородке поз. 5.

1.7 Пользуясь схемой №2, шурупами 4x30 прикрепите накладку поз. 28 к двери поз. 30.

2 Пользуясь схемой №1, соберите шкаф:

2.1 Стяжками Rastex прикрепите к перегородке поз. 5 стенки горизонтальные поз. 6 и 7.

2.2 Стяжками Rastex прикрепите к стенке горизонтальной поз. 6 брусочек поз. 10.

2.3 Винтами стяните стенку горизонтальную поз. 4 с перегородкой поз. 5. Стяжками Rastex прикрепите к стенке горизонтальной поз. 4 брусочек поз. 10.

2.4 К стенке горизонтальной поз. 4 стяжками Rastex прикрепите опоры поз. 27, а пластмассовыми уголками с шурупами 3.5x16 - брусочек горизонтальный поз. 12.

2.5 Стяжками Rastex соедините брусочек поз. 13 с брусочком поз. 19, брусочек поз. 14 с брусочком поз. 20.

Собранные брусочки поз. 13 и 19 шкантами соедините с брусочками поз. 17 и 21 и шурупами 4x30 прикрепите к стенке вертикальной поз. 2, найдя отмеченные места. Собранные брусочки поз. 14 и 20 шкантами соедините с брусочками поз. 17 и 22 и шурупами 4x30 прикрепите к стенке вертикальной поз. 3, найдя отмеченные места.

2.6 Стяжками Rastex прикрепите стенки вертикальные поз. 2 и 3 (с прикрепленными к ним брусочками) к стенкам горизонтальным поз. 4, 6 и 7.

2.7 Шурупами 4x30 прикрепите вставки поз. 25 и 26 к верхним торцам брусочков поз. 13, 14, 19, 20.

2.8 В пазы в стенках вертикальных поз. 2 и 3, стенке горизонтальной поз. 4 вставьте стенки задние из ДВП. Прикрепите стенки задние из ДВП к собранному корпусу, используя на стыках прямоугольные шайбы с шурупами 3.5x16. Шурупы должны находиться на расстоянии примерно 15 см друг от друга.

Перед выполнением этой операции убедитесь, что корпус шкафа не перекошен, измерив его по двум диагоналям.

2.9 Шурупами 4x30 прикрепите к брусочку горизонтальному поз. 11 брусочки поз. 23 и 24.

2.10 К стенке горизонтальной поз. 1 стяжками Rastex с дюбелями DU 232 прикрепите брусочки горизонтальные поз. 15 и 16, затем брусочек горизонтальный поз. 11.

2.11 Собранную с брусочками горизонтальную стенку поз. 1 стяжками Rastex прикрепите к стенкам вертикальным поз. 2, 3 и перегородке поз. 5.

2.12 Стабилизаторами с шурупами зафиксируйте к корпусу стенки задние из ДВП.

3 Установите шкаф на место пользования.

4 Навесьте и отрегулируйте двери, прикрепите к ним ручки, установите на полкодержатели полки, в штангодержатели штангу.

5 На двери шкафа, в местах их соприкосновения с корпусом, приклейте дверные самоклеящиеся амортизаторы (служат для предотвращения износа деталей).