

Перечень деталей (см. схему №1)

№	Маркир.	Наименование	К-во
1	622.02.01	Стенка горизонтальная	1
2	622.02.02	Стенка вертикальная	1
3	622.02.03	Стенка вертикальная	1
4	622.02.04	Перегородка	1
5	622.02.05	Стенка горизонтальная	1
6	622.02.06	Стенка горизонтальная	3
7	622.02.07	Полка	2
8	622.02.08	Брусok	1
9	622.02.09	Брусok	1
10	622.02.10	Брусok вертикальный	1
11	622.02.11	Брусok вертикальный	1
12	622.02.12	Брусok горизонтальный	1
13	622.02.13	Брусok горизонтальный	1
14	622.02.14	Брусok горизонтальный	2
15	622.02.15	Брусok вертикальный	1
16	622.02.16	Брусok вертикальный	1
17	622.02.17	Брусok вертикальный	1
18	622.02.18	Брусok вертикальный	1
19	622.02.19	Брусok	2
20	622.02.20	Дверь	2
21	622.02.21	Вставка	1
22	622.02.22	Вставка	1
23	622.02.23	Стенка задняя	1
24	622.02.24	Стенка задняя	1
25	622.02.25	Стенка задняя	2
26	622.02.26	Стенка задняя	1

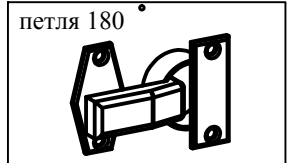

**Внимание!** Вставки поз. 21 и 22, указанные в перечне деталей, комплектуются в пакет с фурнитурой.

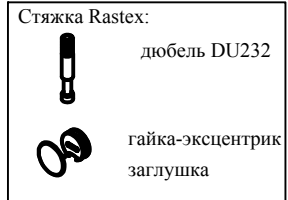
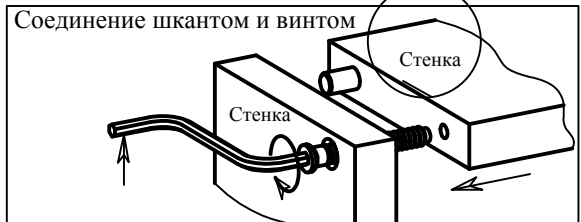

Ведомость метизов и фурнитуры

Наименование	Кол-во	Примечания
Шкант деревянный d8x35	36	для фиксирования соединений
Винт ФБ 1188 (с заглушкой)	2	для соединения деталей
Полкодержатель Duplo	8	для установки полок
Дюбель DU232	44	стяжка Rastex
Стяжка Rastex (гайка-эксцентрик)	44	для соединения деталей
Заглушка к стяжке Rastex	44	
Шурупы 3.5x16	71	для петель, уголков пластмассовых, штангодержат., на стыке стенок задних
Стабилизатор стенки задней	16	для фиксирования стенок задних
Петля ZP-KTK90H6BE	8	для навески дверей
Штангодержатель	2	для установки штанги
Штанга длиной 470 мм	1	для одежды
Опора ФБ 482	6	для установки изделия на пол
Ручка-скоба С36	2	к дверям
Винт 4x30 к ручке	4	для крепления ручек к дверям
Уголок пластмассовый	3	для крепления бруска поз. 9
Шайба прямоугольная	29	на стыке стенок задних
Шурупы 4x30	36	для крепления брусков, накладки и вставок
Заглушка к шурупам 4x30	32	самоклеящаяся
Дверной амортизатор	4	самоклеящийся, по два на дверь
Ключ шестигранный	1	для винтов

Установка и регулировка дверей

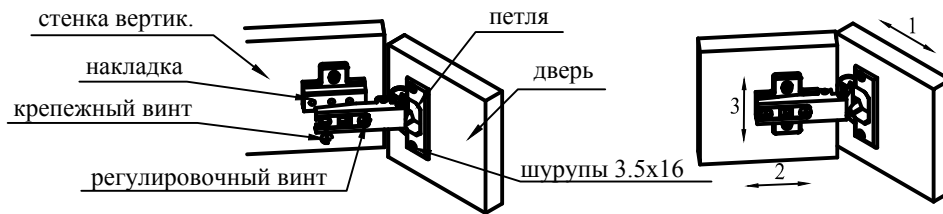

1. Регулирование смещения двери по ширине: ослабьте крепежный винт, регулировочный винт поверните вправо (зазор больше) либо влево (зазор меньше), после чего снова затяните крепежный винт.
2. Регулирование зазора между корпусом и дверью: ослабьте крепежный винт, установите дверь на нужную глубину, затем затяните крепежный винт.
3. Регулирование смещения двери по высоте: ослабьте крепление накладки, передвиньте ее выше или ниже и закрепите.

Двери поз. 20 не показаны



Схема № 1



Соединение стяжкой Rastex

1. Закрутите винт в отверстие диаметром 5 мм в пласти детали "а".
2. Установите деталь "а" на место так, чтобы винт вошел в отверстие в детали "б".
3. Вставьте эксцентрик в отверстие в пласти стенки, цепляя головку винта, и поверните отверткой по часовой стрелке до плотного соединения деталей.
4. Вставьте в паз эксцентрика заглушку.

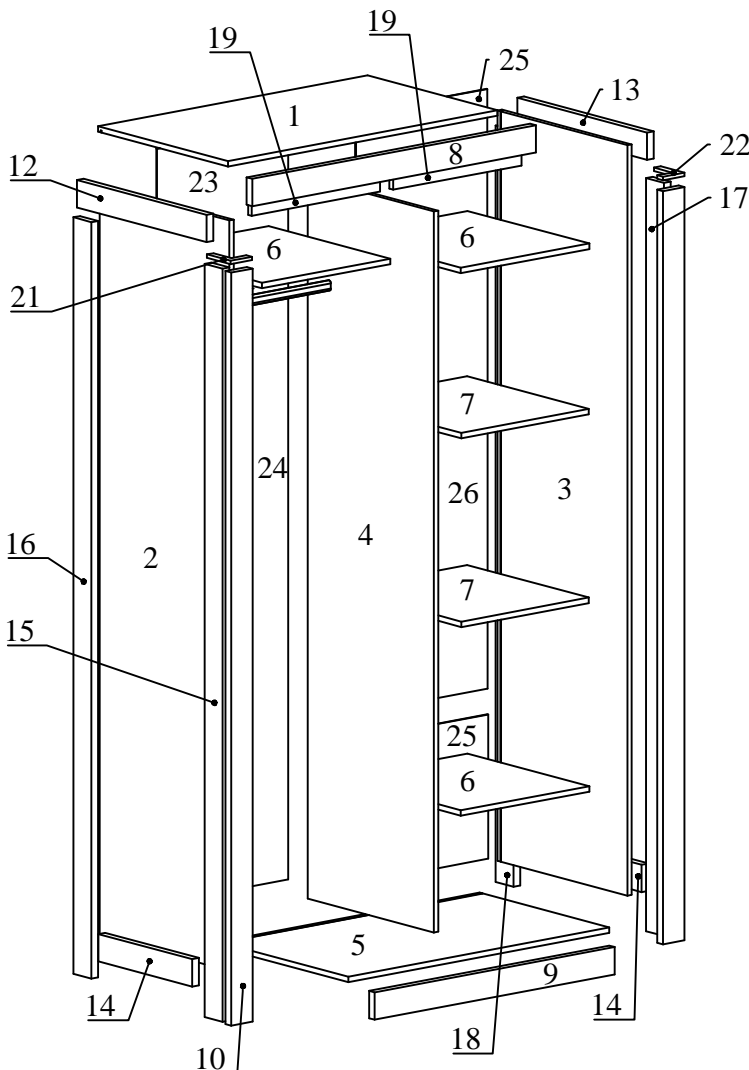
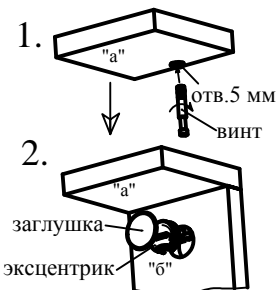
Схема установки стабилизатора задней стенки

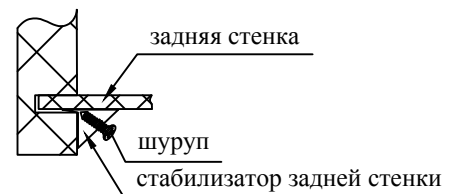

**Шкаф для одежды П 622.02 из набора мебели для спальни "Гранде"****Порядок сборки**

При сборке соблюдайте осторожность, чтобы не нанести повреждений отделанным поверхностям. Сборку производите вдвоем. Щиты располагайте горизонтально, на предварительно подстеленные картон или ткань. Для сборки Вам понадобятся молоток и отвертки (в комплект не входят). Перед сборкой изучите инструкцию.

1. Подготовьте детали к сборке:

1.1 Прикрепите петли к дверям поз. 20, а накладки петель - к брускам поз. 10 и 11 шурупами 3.5x16, найдя отмеченные места.

1.2 Вставьте опоры ФБ 482 в отверстия диам. 8 мм в торцах брусков вертикальных поз. 10, 11, 15-18.

1.3 Вставьте шканты деревянные в отверстия диам. 8 мм в торцах стенок горизонтальных поз. 1, 5, 6, стенок вертикальных поз. 2 и 3, перегородки поз. 4, брусков горизонтальных поз. 14.

1.4 В отверстия диам. 5 мм в пласти стенки горизонтальной поз. 1, стенок вертикальных поз. 2 и 3, перегородки поз. 4, бруска поз. 8, брусков горизонтальных поз. 12, 13, брусков вертикальных поз. 10 и 11 вверните дюбеля DU 232 стяжек Rastex.

1.5 Шурупами 3.5x16 прикрепите штангодержатели к стенке вертикальной поз. 2 и перегородке поз. 4, найдя отмеченные места.

1.6 Установите полкодержатели в отверстия диам. 5 мм в стенке вертикальной поз. 3 и перегородке поз. 4.

2 Пользуясь схемой №1, соберите шкаф:

2.1 Стяжками Rastex прикрепите к перегородке поз. 4 стенки горизонтальные поз. 6.

2.2 Винтами стяните стенку горизонтальную поз. 5 с перегородкой поз. 4.

2.3 К стенке горизонтальной поз. 5 пластмассовыми уголками с шурупами 3.5x16 прикрепите брусок поз. 9.

2.4 Стяжками Rastex соедините брусок поз. 10 с бруском поз. 15, брусок поз. 11 с бруском поз. 17.

Собранные бруски поз. 10 и 15 шкантами соедините с брусками поз. 14 и 16 и шурупами 4x30 прикрепите к стенке вертикальной поз. 2, найдя отмеченные места. Собранные бруски поз. 11 и 17 шкантами соедините с брусками поз. 14 и 18 и шурупами 4x30 прикрепите к стенке вертикальной поз. 3, найдя отмеченные места.

2.5 Стяжками Rastex прикрепите стенки вертикальные поз. 2 и 3 (с прикрепленными к ним брусками) к стенкам горизонтальным поз. 5, 6.

2.6 Шурупами 4x30 прикрепите вставки поз. 21 и 22 к верхним торцам брусков поз. 10, 15 и 11, 17 соответственно.

2.7 В пазы в стенках вертикальных поз. 2 и 3, стенке горизонтальной поз. 5 вставьте стенки задние из ДВП. Прикрепите стенки задние из ДВП к собранному корпусу, используя на стыках прямоугольные шайбы с шурупами 3.5x16. Шурупы должны находиться на расстоянии примерно 15 см друг от друга. Перед выполнением этой операции убедитесь, что корпус шкафа не перекошен, измерив его по двум диагоналям.

2.8 Шурупами 4x30 прикрепите к бруску поз. 8 бруски поз. 19.

2.9 К стенке горизонтальной поз. 1 стяжками Rastex с дюбелями DU 232 прикрепите бруски горизонтальные поз. 12 и 13, затем брусок горизонтальный поз. 8.

2.10 Собранный с брусками горизонтальную стенку поз. 1 стяжками Rastex прикрепите к стенкам вертикальным поз. 2, 3 и перегородке поз. 4.

2.11 Стабилизаторами с шурупами зафиксируйте к корпусу шкафа стенки задние из ДВП.

3 Установите шкаф на место пользования.

4 Навесьте и отрегулируйте двери, прикрепите к ним ручки, установите на полкодержатели полки поз. 7, в штангодержатели штангу.

5 На двери шкафа, в местах их соприкосновения с корпусом, приклейте дверные самоклеящиеся амортизаторы (служат для предотвращения износа деталей).